

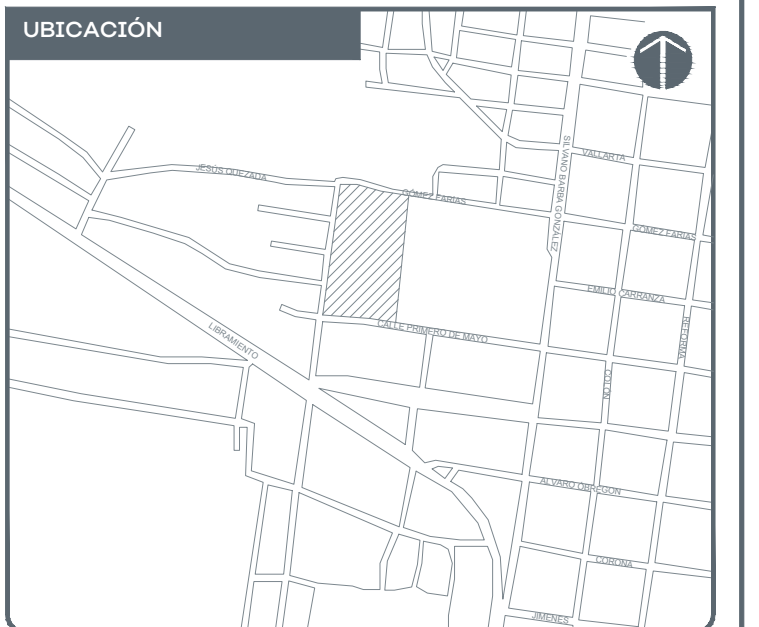

Jalisco
GOBIERNO DEL ESTADO



NOTAS:

AUTORIZACIÓN:

Ing. Salvador Hernández Jiménez
Director General de Proyectos de Ingeniería

DATOS GENERALES
Localización: Calle Primero de Mayo S/N
Municipio: Degollado, Jalisco.

PROYECTO:
Escuela Secundaria Santos Degollado en el Municipio de Degollado, Jalisco.

CONTENIDO:
Levantamiento Fotográfico
Estado Actual - Acciones

ESCALA: Sin Escala FECHA: Ago. 2020 CLAVE DE PLANO: ARQ-01



S I O P - E - F D R C R - O O B - L P - 5 4 0 - 2 0 2 0

CONSTRUCCIÓN NUEVA

- N1** MOTIVO DE INGRESO
- N2** MURO PERIMETRAL

REHABILITACIÓN

- R1** CAMBIO DE MAMPARAS DE HERRERÍA EN BAÑOS POR MAMPARAS SANILOCK.
- R2** REHABILITACIÓN DE RAMPAS DE ACCESIBILIDAD UNIVERSAL. CORREGIR PENDIENTES Y CONSTRUIR RAMPAS FALTANTES.
- R3** REHABILITACIÓN DE MUROS DAÑADOS ESTRUCTURALMENTE. INCLUYE DEMOLICIÓN DE MURO ACTUAL Y CONSTRUCCIÓN DE MURO NUEVO A LA PROFUNDIDAD REQUERIDA.
- R4** REHABILITACIÓN DE INSTALACIÓN ELÉCTRICA. INCLUYE CABLEADO, CONTACTOS, APAGADORES Y LUMINARIAS.
- R5** REHABILITACIÓN DE LOSAS DE PISO DAÑADAS EN PATIO CÍVICO, FORO Y ANDADORES.
- R6** REHABILITACIÓN DE CANCHAS DE USOS MÚLTIPLES. INCLUYE REHABILITACIÓN DE LOSAS, BALIZAMIENTO Y CAMBIO DE PORTERIAS.
- R7** REHABILITACIÓN DE PISOS DAÑADOS Y ANTIGUOS EN AULAS
- R8** REHABILITACIÓN DE ENJARRES Y PINTURA EN GENERAL
- R9** REHABILITACIÓN DE CRISTALES ROTOS EN VENTANAS Y CAMBIO DE PUERTAS. INCLUYE DEMOLICIÓN DE BORDE EN PISO DE INGRESO.

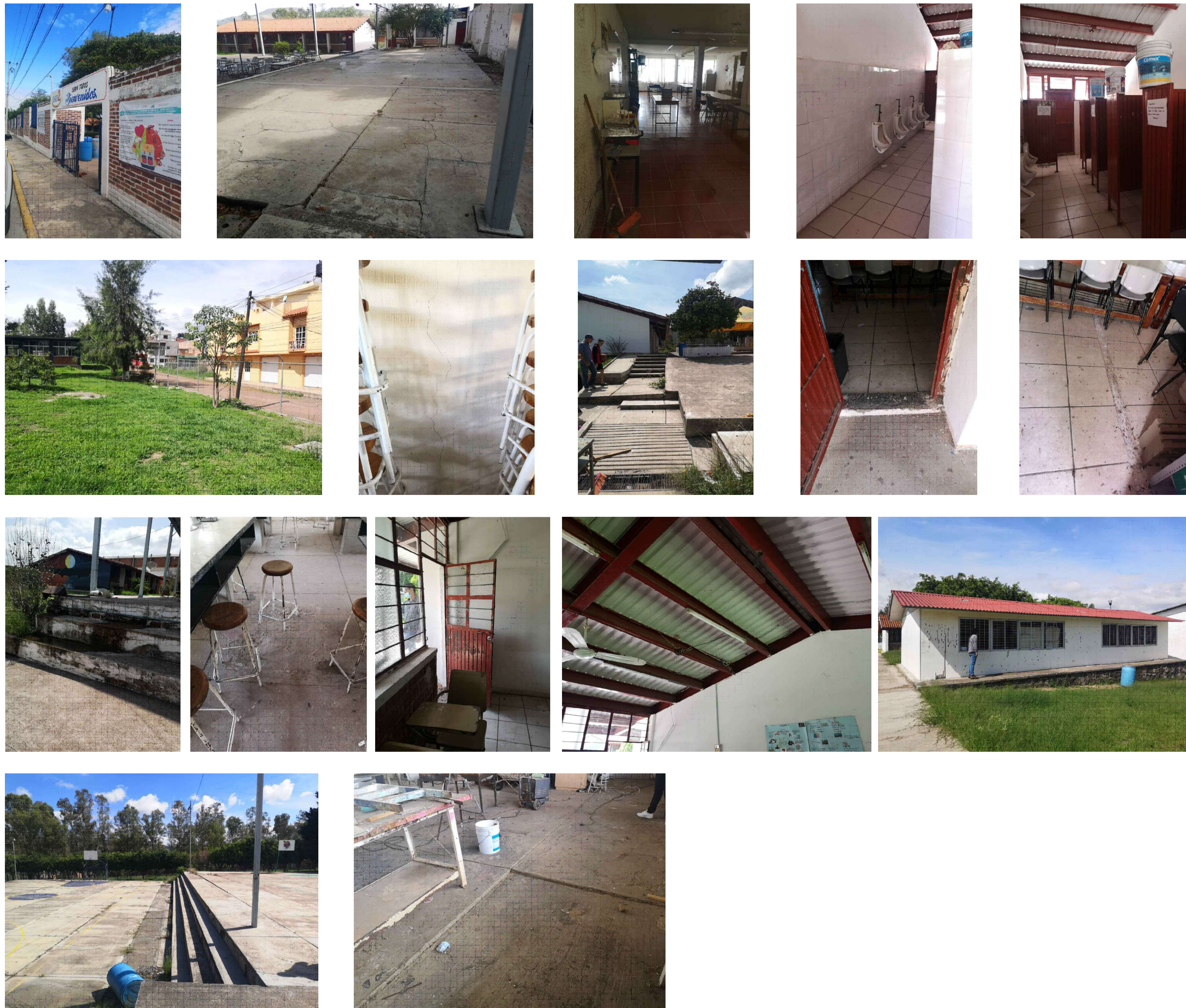

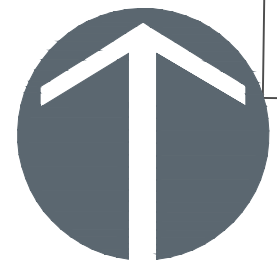

N O R T E



NOTAS:

ÁREA DE DEMOLICIÓN

AUTORIZACIÓN:

Ing. Salvador Hernández Jiménez
Director General de Proyectos de Ingeniería

DATOS GENERALES

Localización: Calle Primero de Mayo S/N
Municipio: Degollado, Jalisco.

PROYECTO:

Escuela Secundaria Santos Degollado en el Municipio de Degollado, Jalisco.

CONTENIDO:

Plano Estado Actual Demoliciones

ESCALA: Indicada FECHA: Ago. 2020 CLAVE DE PLANO: ARQ-02

S I O P - E - F D R C R - O B - L P - 5 4 0 - 2 0 2 0

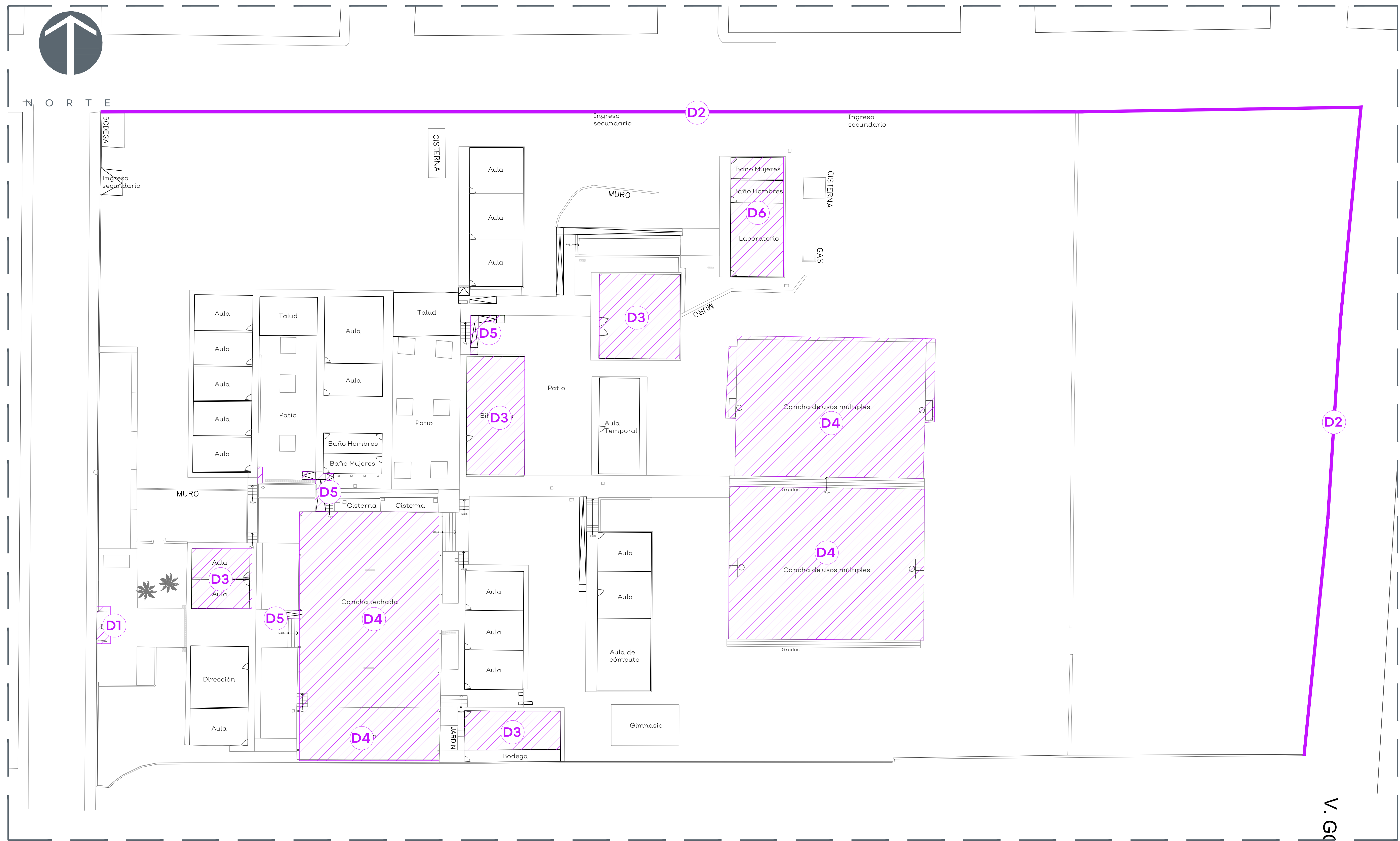
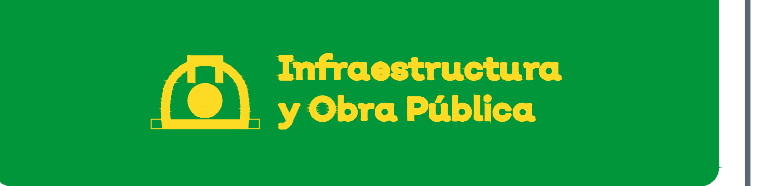

DEMOLICIÓN

- D1** DEMOLICIÓN DE INGRESO
- D2** RETIRO DE MALLA CICLÓN
- D3** DEMOLICIÓN PISO EN SALONES
- D4** DEMOLICIÓN LOSAS DE CONCRETO
- D5** DEMOLICIÓN DE RAMPAS
- D6** DEMOLICIÓN DE MUROS DAÑADOS

01 PLANTA ARQUITECTÓNICA-ESTADO ACTUAL 1300

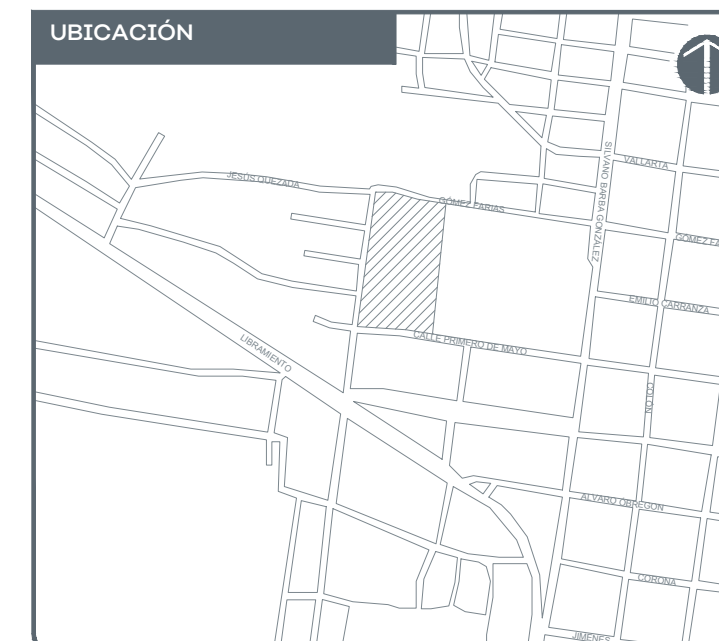

NOTAS:

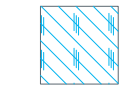
	CONSTRUCCIÓN NUEVA (N)
	REHABILITACIÓN DE ESPACIOS (R)

AUTORIZACIÓN:

Ing. Salvador Hernández Jiménez
Director General de Proyectos de Ingeniería

DATOS GENERALES

Localización: Calle Primero de Mayo S/N
Municipio: Degollado, Jalisco.

PROYECTO:

Escuela Secundaria Santos Degollado en el Municipio de Degollado, Jalisco.



CONTENIDO:

Plano Proyecto Acciones

ESCALA:	FECHA:	CLAVE DE PLANO:
Indicada	Ago. 2020	ARQ-03



 CONSTRUCCIÓN NUEVA

-  MOTIVO DE INGRESO
-  MURO PERIMETRAL

 REHABILITACIÓN

-  CAMBIO DE MAMPARAS DE HERRERÍA EN BAÑOS POR MAMPARAS SANILOCK.
-  REHABILITACIÓN DE RAMPAS DE ACCESIBILIDAD UNIVERSAL. CORREGIR PENDIENTES Y CONSTRUIR RAMPAS FALTANTES.
-  REHABILITACIÓN DE MUROS DAÑADOS ESTRUCTURALMENTE. INCLUYE DEMOLICIÓN DE MURO ACTUAL Y CONSTRUCCIÓN DE MURO NUEVO A LA PROFUNDIDAD REQUERIDA.
-  REHABILITACIÓN DE INSTALACIÓN ELÉCTRICA. INCLUYE CABLEADO, CONTACTOS, APAGADORES Y LUMINARIAS.
-  REHABILITACIÓN DE LOSAS DE PISO DAÑADAS EN PATIO CÍVICO, FORO Y ANDADORES.
-  REHABILITACIÓN DE CANCHAS DE USOS MÚLTIPLES. INCLUYE REHABILITACIÓN DE LOSAS, BALIZAMIENTO Y CAMBIO DE PORTERIAS.
-  REHABILITACIÓN DE PISOS DAÑADOS Y ANTIGUOS EN AULAS
-  REHABILITACIÓN DE ENJARRES Y PINTURA EN GENERAL
-  REHABILITACIÓN DE CRISTALES ROTOS EN VENTANAS Y CAMBIO DE PUERTAS. INCLUYE DEMOLICIÓN DE BORDE EN PISO DE INGRESO.

01 PLANTA ARQUITECTÓNICA-PROYECTO

1300

S I O P - E - F D R C R - O B - L P - 5 4 0 - 2 0 2 0

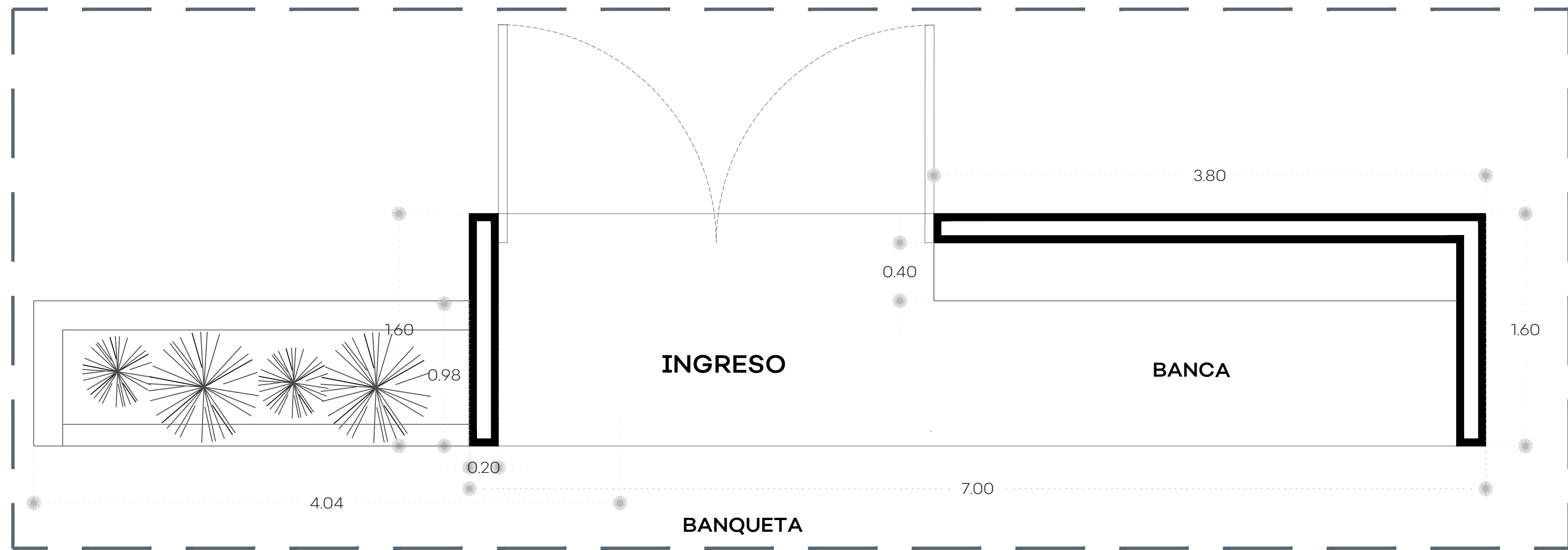

01 PLANTA- INGRESO TIPO

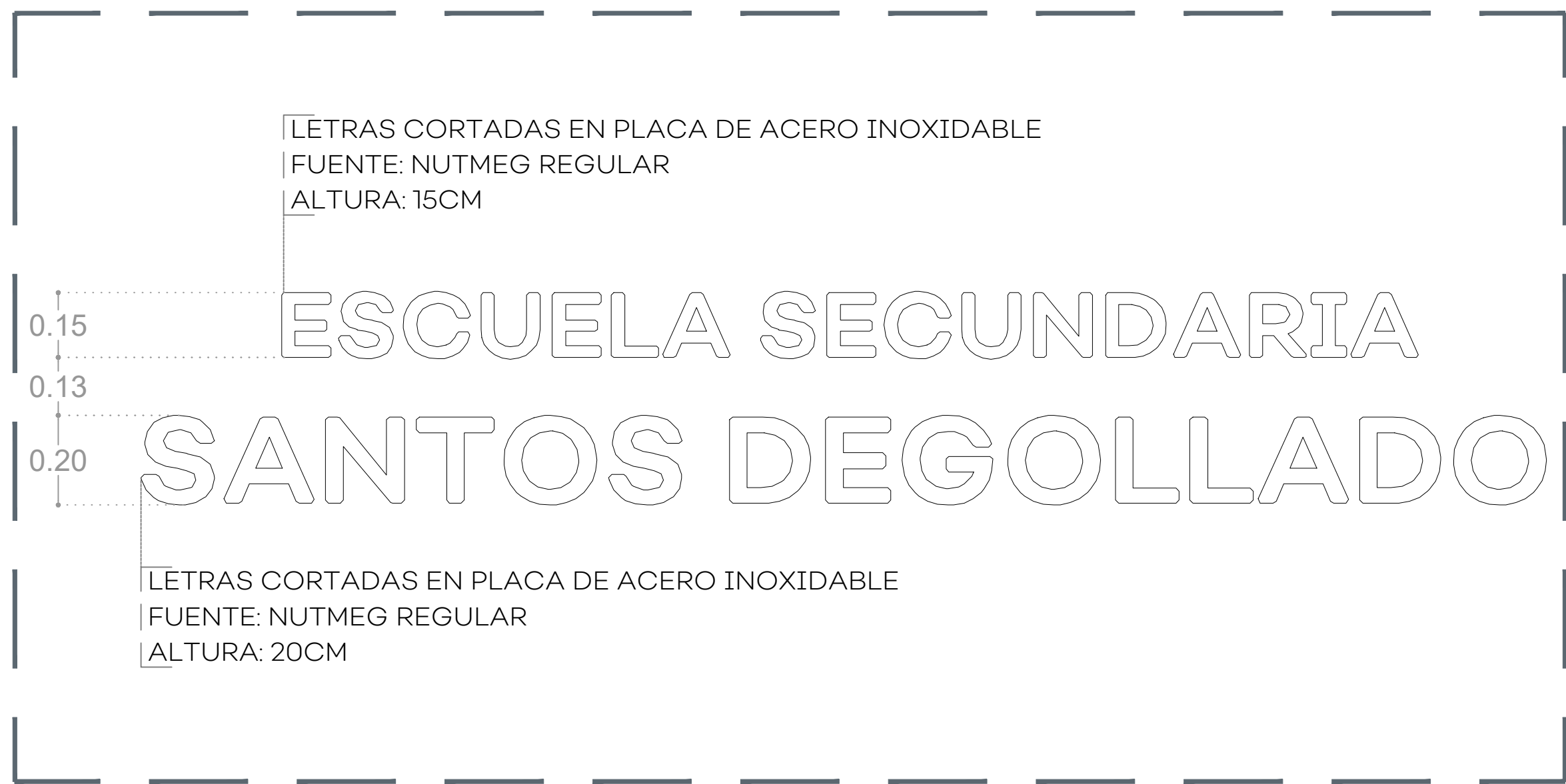

02 DETALLE LETRAS DE INGRESO

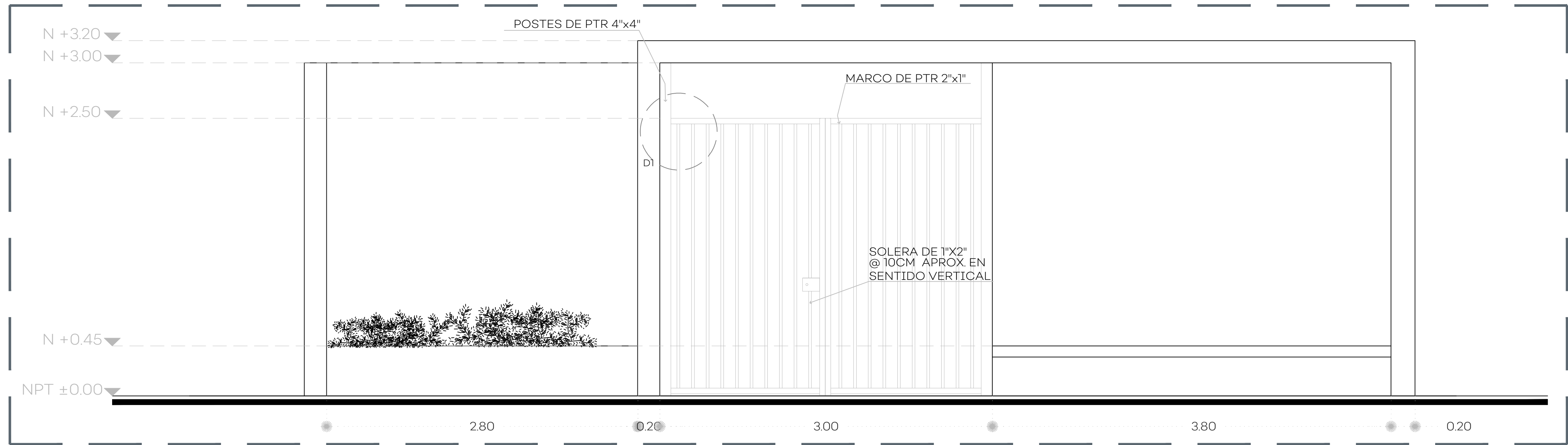

03 PLANTA- ALZADO

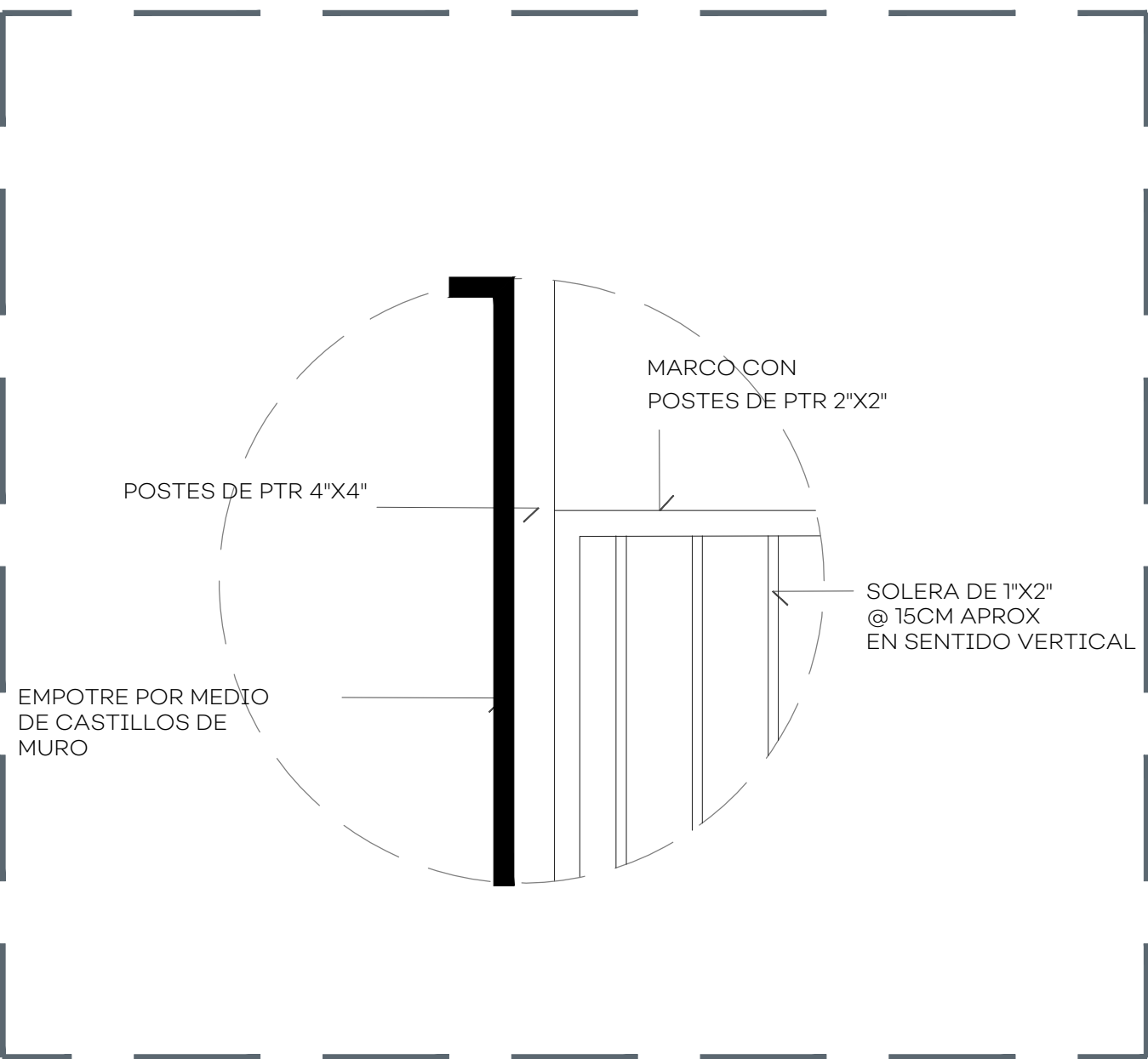

04 DETALLE 1 PORTÓN

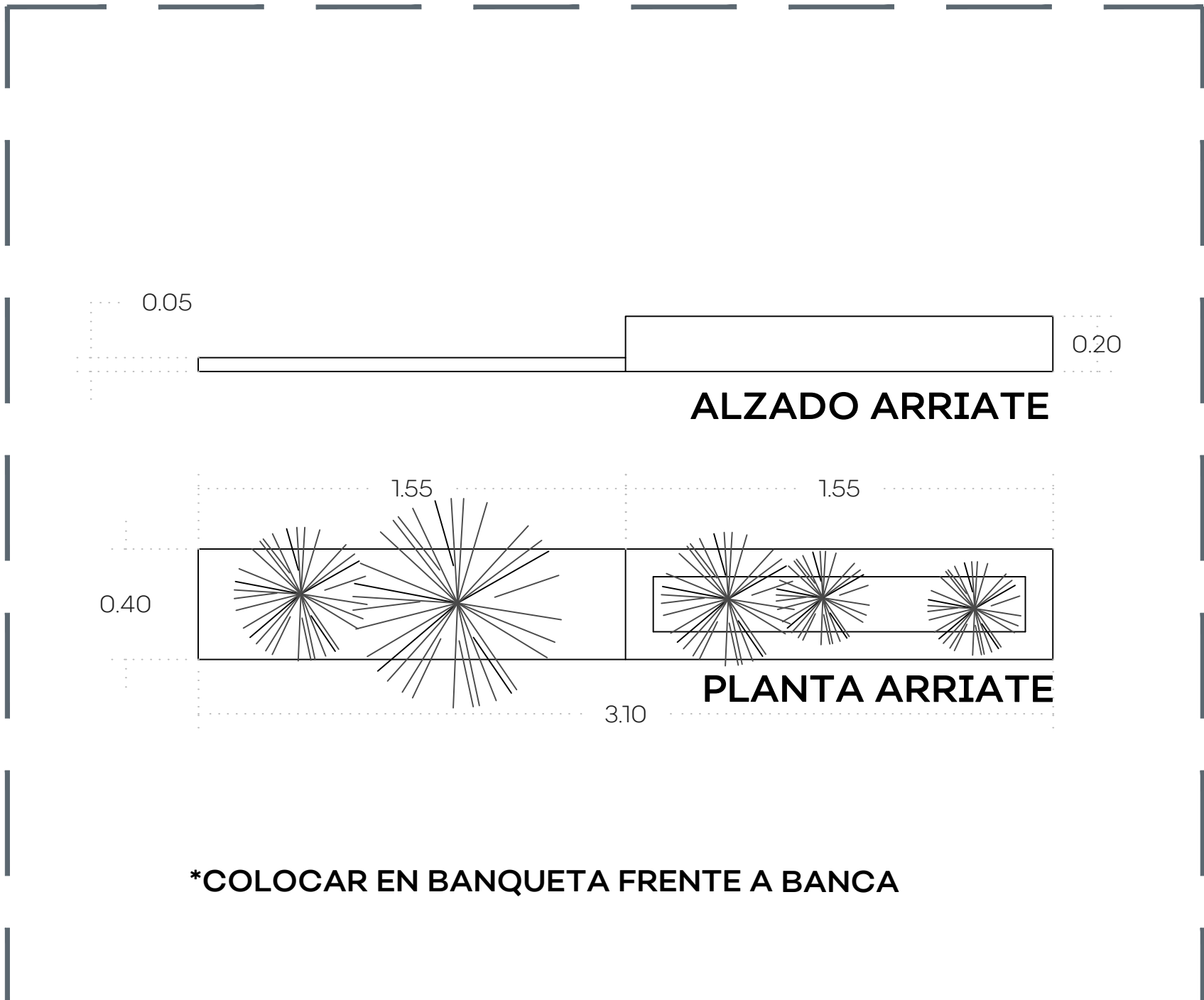

05 DETALLE DE ARRIATE EN BANQUETA

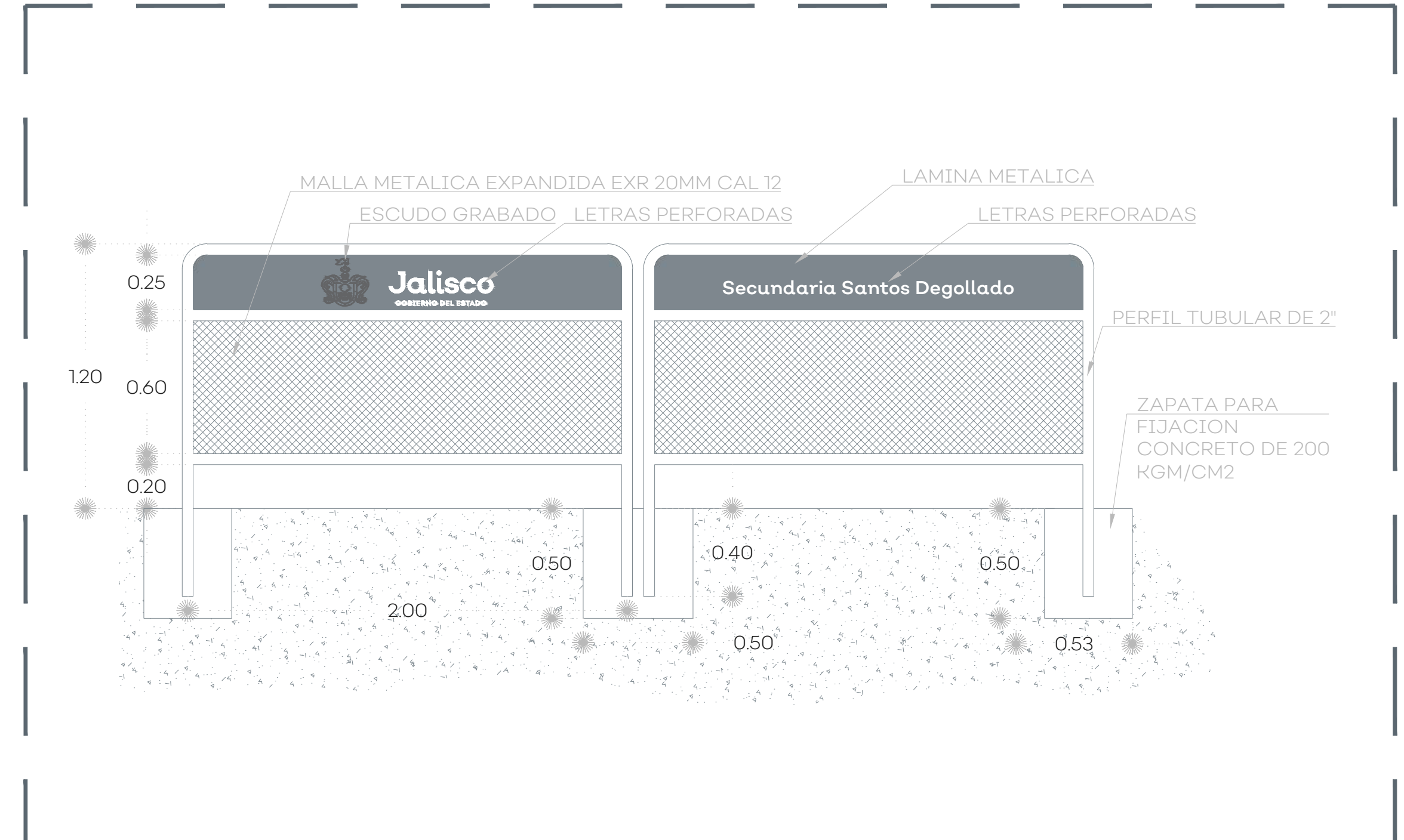

06 DETALLE BARRERA DE INGRESO

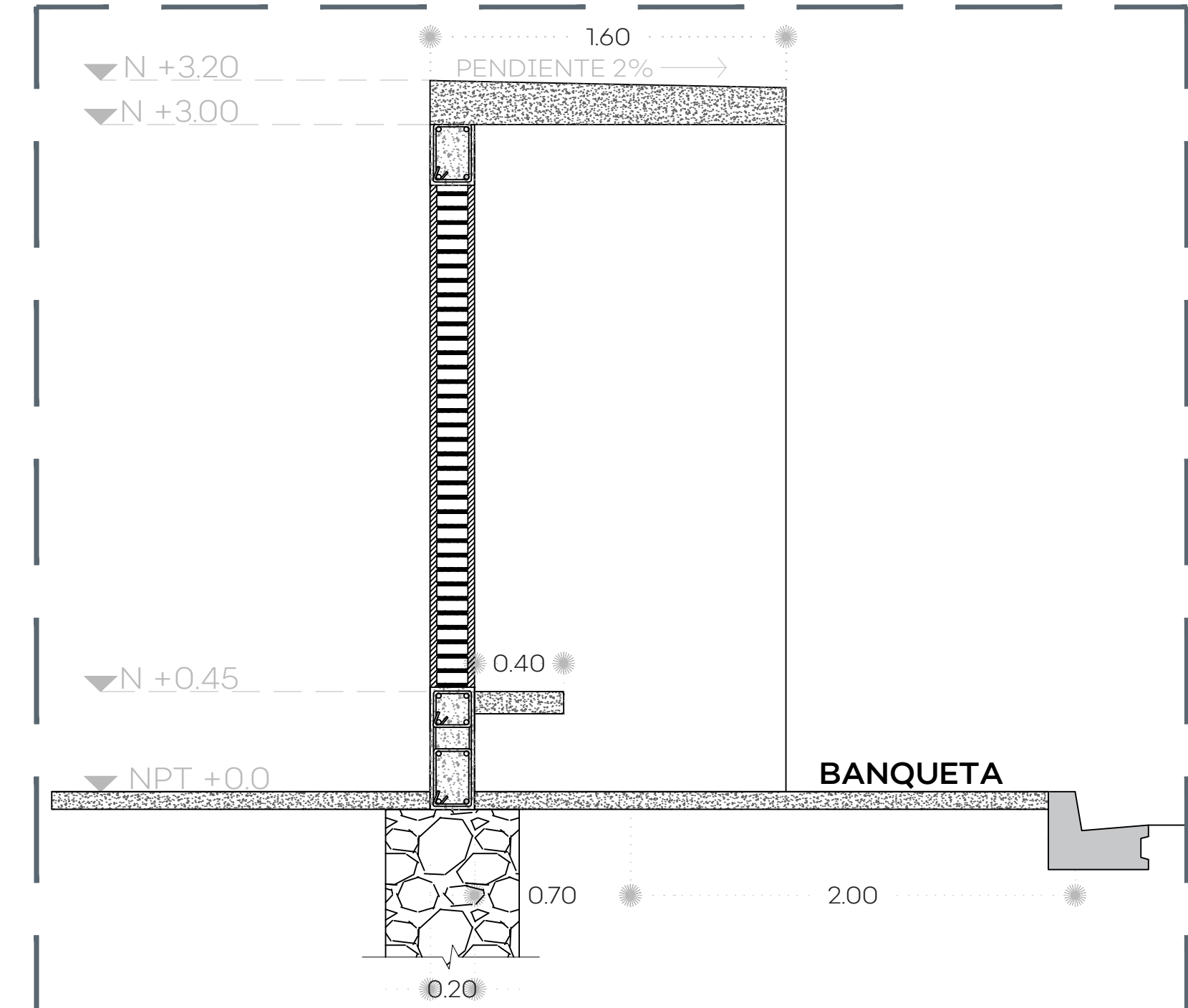

07 PLANTA- SECCIÓN

NOTAS:

AUTORIZACIÓN:

Ing. Salvador Hernández Jiménez
Director General de Proyectos de Ingeniería

DATOS GENERALES

Localización: Calle Primero de Mayo S/N
Municipio: Degollado, Jalisco.

PROYECTO:

Escuela Secundaria Santos Degollado en el Municipio de Degollado, Jalisco.

CONTENIDO:

Detalles Motivo de Ingreso

ESCALA:	FECHA:	CLAVE DE PLANO:
Indicada	Ago. 2020	DET-01



S I O P - E - F D R C R - O B - L P - 5 4 0 - 2 0 2 0

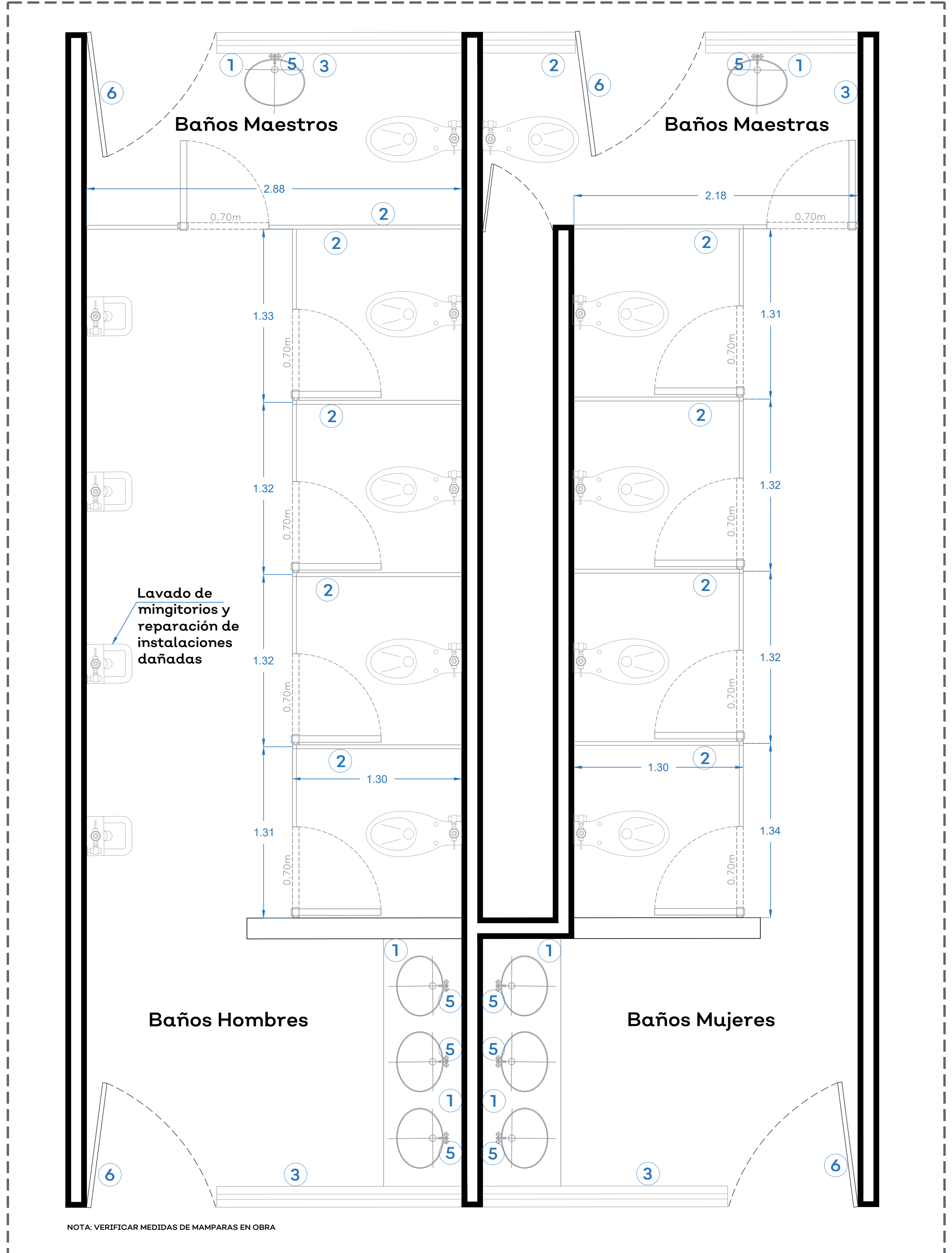

01 PLANTA ARQUITECTÓNICA - BAÑOS

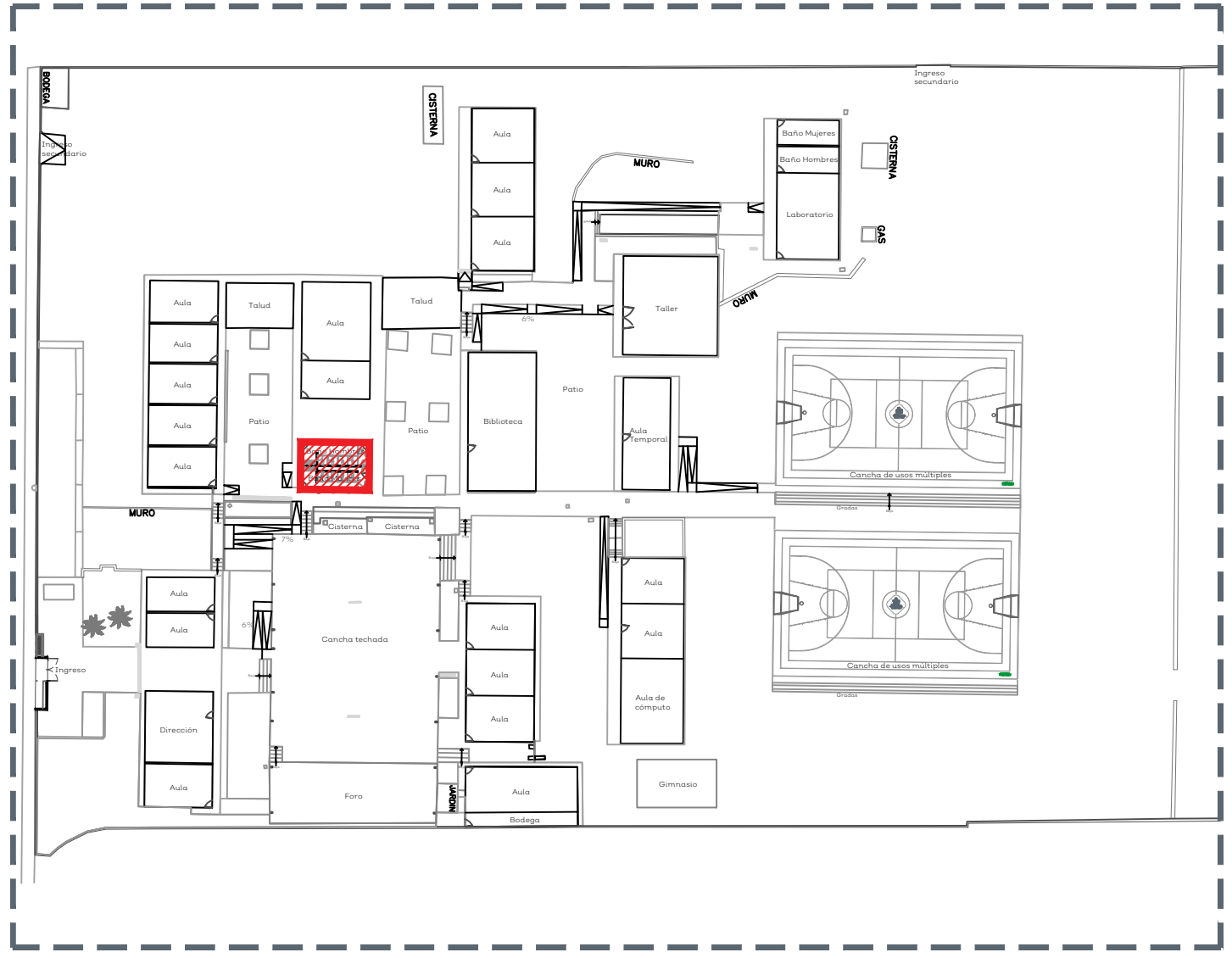

02 PLANO DE CONJUNTO

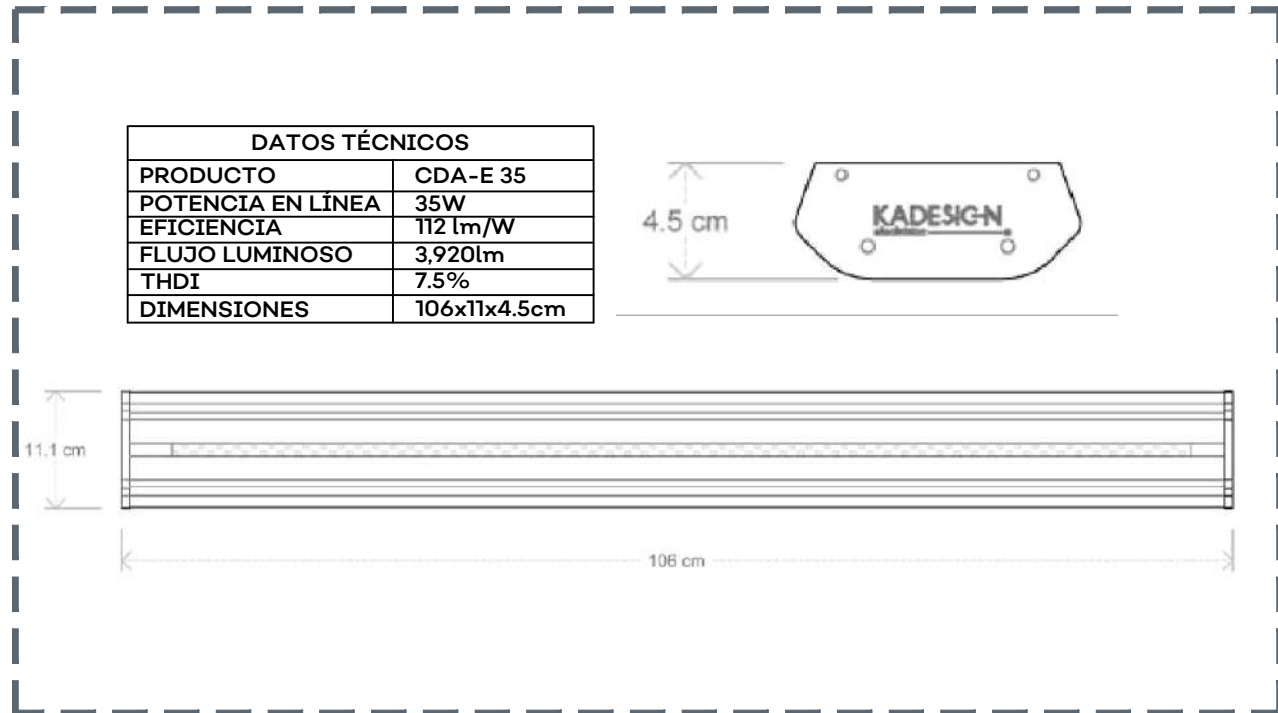

04 LUMINARIA - BAÑOS

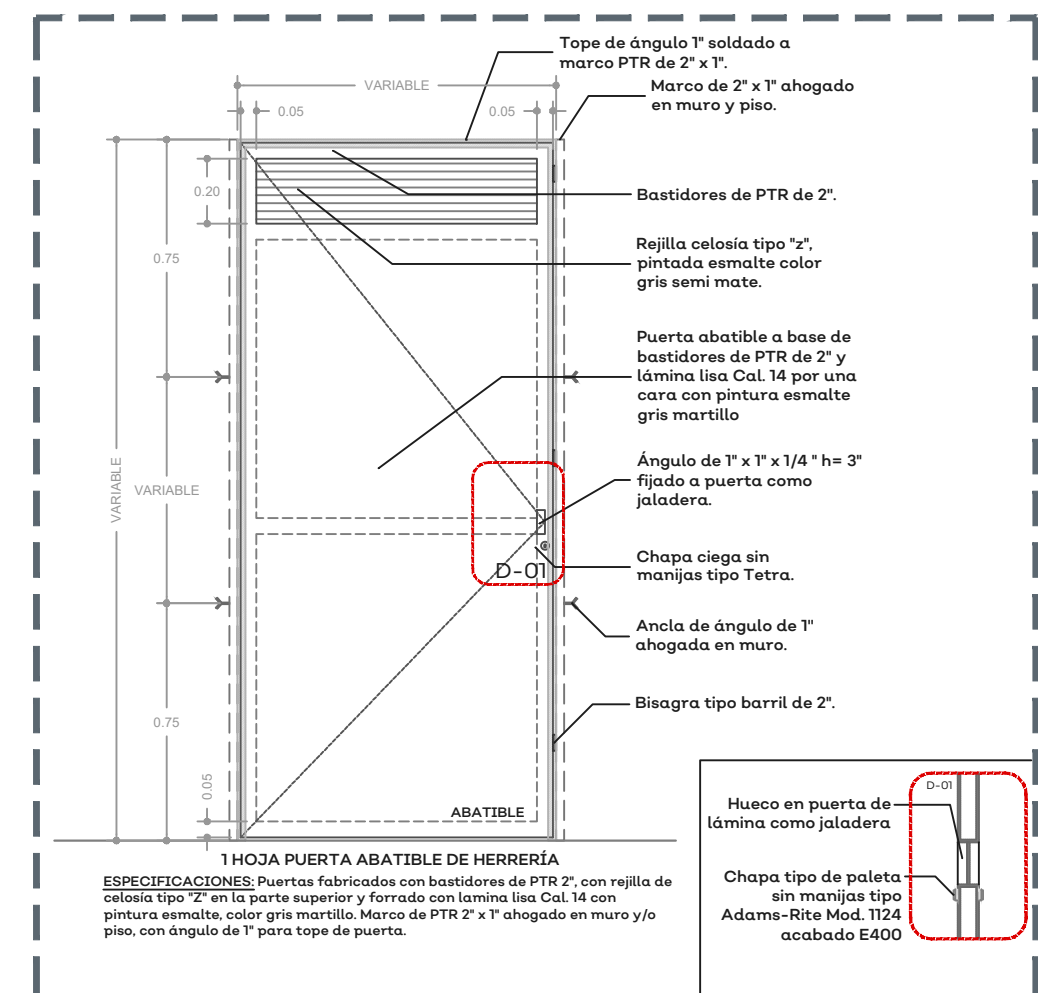

05 PUERTA DE HERRERÍA

MOBILIARIO		
Nº	DESCRIPCIÓN	CANT.
1	Jabonera, dosificador de Jabón Ac54000 Rellenable Satinado marca Jofel o equivalente de la marca Kimberly Clark.	6
2	Papelera, despachador de Papel Higiénico Ph52001 Blanco, marca Jofel o equivalente de la marca Kimberly Clark.	10
3	Porta toallas, dispensador de Toallas Jofel PT61010 Altera de Palanca Transparente/gris, marca Jofel o equivalente de la marca Kimberly Clark.	4
4	MAMPARAS • Mampara Modelo Estándar 4200 SANLOCK® o equivalente en calidad, base de sólido fenolico y herrajes de acero inoxidable. Color blanco antiguo	23.43ML
5	Espejo rectangular de 0.60 x 0.90 mts. montado en bastidor de aluminio, marco de aluminio anodizado natural.	8
6	Puerta de Herrería abatible de una hoja, fabricada con bastidores de PTR 2", con rejilla de celosía tipo "T" en la parte superior y forrado con lamina lisa Cal. 14 con pintura esmalte, color gris martillo. Marco de PTR 2" x 1" ahogado en muro y/o piso, con ángulo de 1" para tope de puerta.	4

03 MOBILIARIO Y ACCESORIOS - BAÑOS

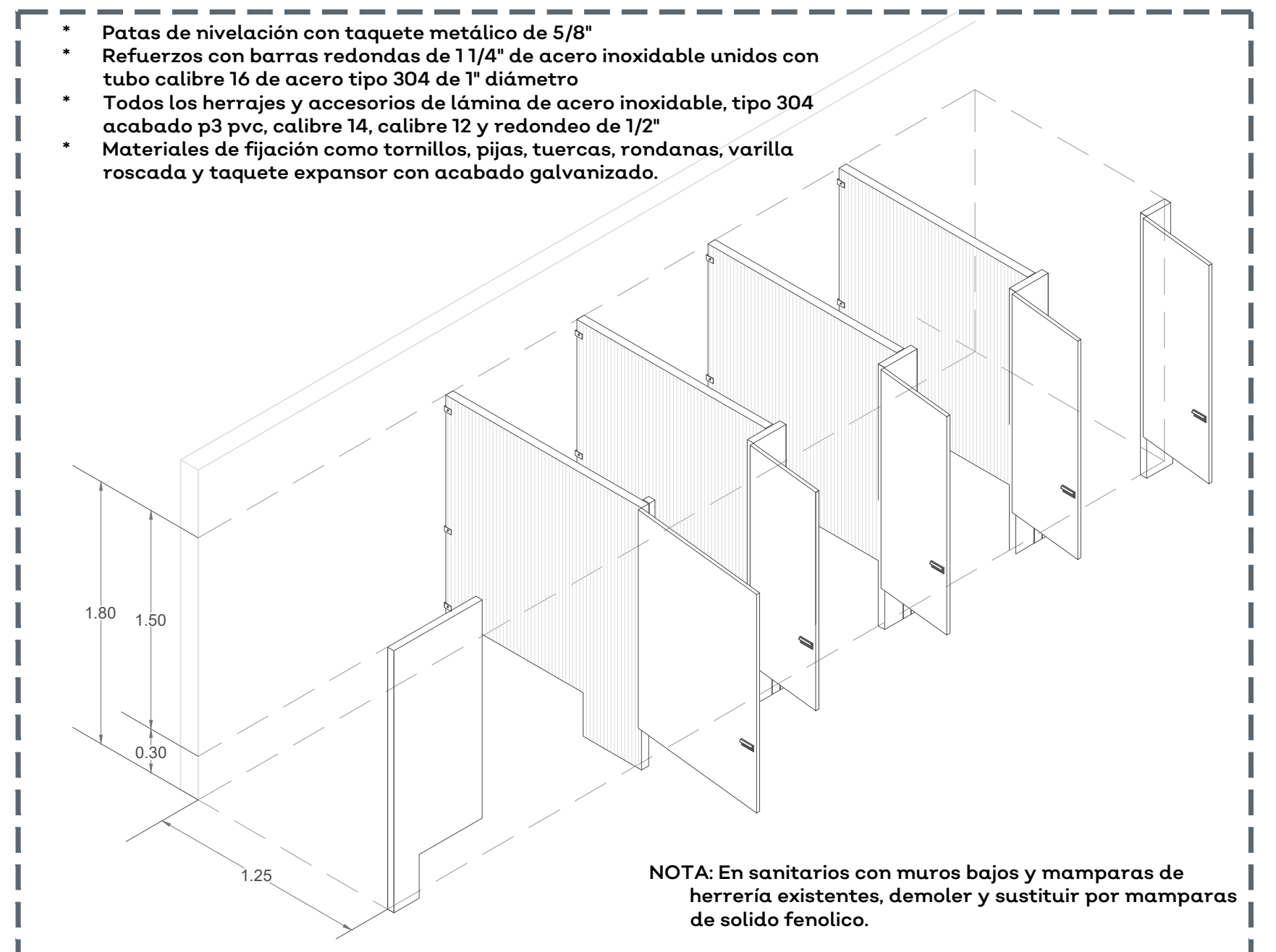

06 ISOMETRICO DE MAMPARAS



NOTAS:

AUTORIZACIÓN:

Ing. Salvador Hernández Jiménez
Director General de Proyectos de Ingeniería

DATOS GENERALES

Localización: Calle Primero de Mayo S/N

Municipio: Degollado, Jalisco.

PROYECTO:

Escuela Secundaria Santos Degollado en el Municipio de Degollado, Jalisco.

CONTENIDO:

Detalles Baños

ESCALA: Indicada

FECHA: Ago. 2020

CLAVE DE PLANO: DET-02

S I O P - E - F D R C R - O B - L P - 5 4 0 - 2 0 2 0

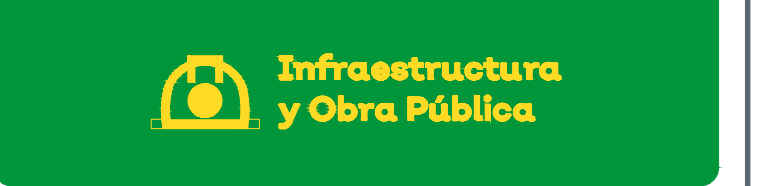

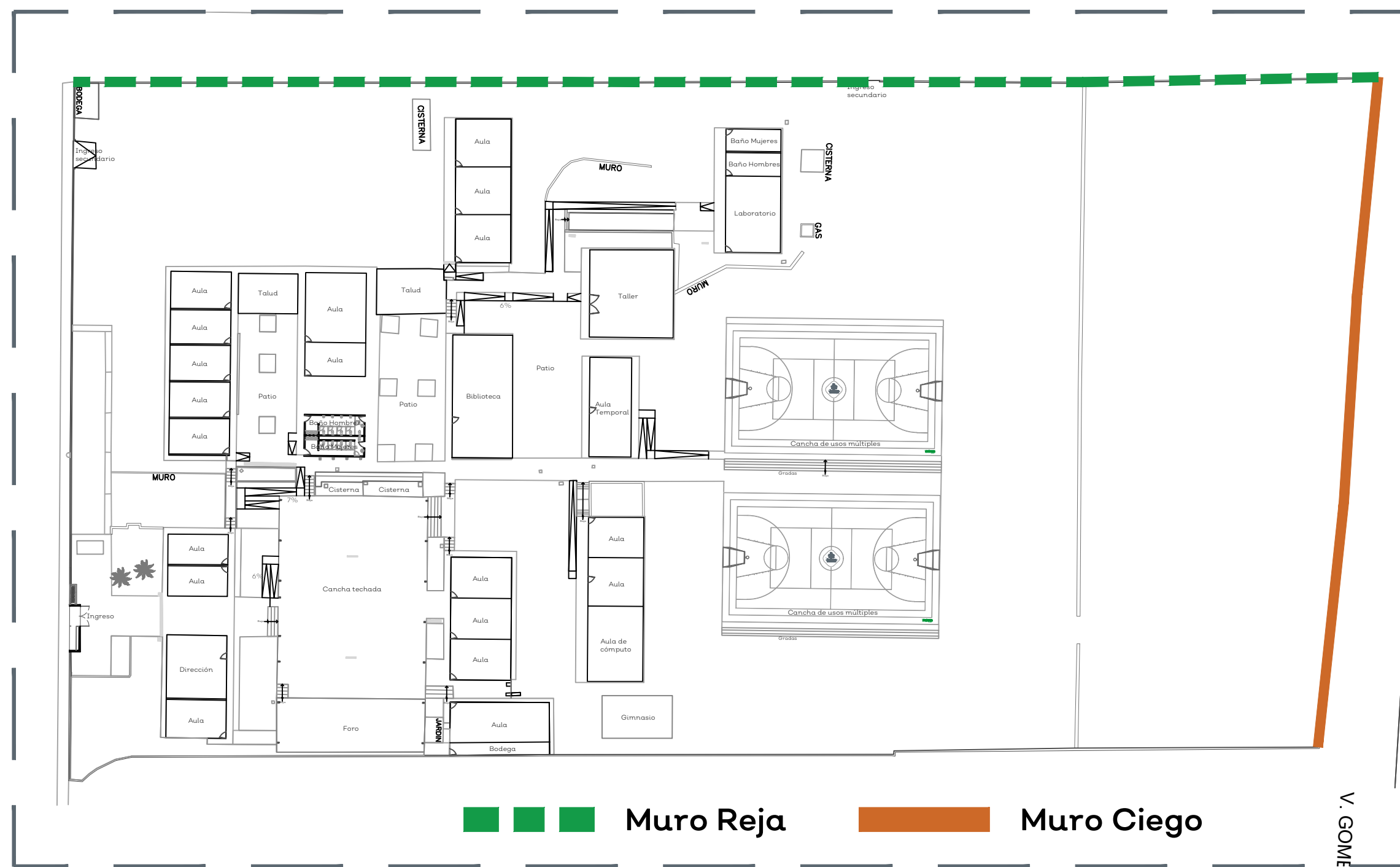

01 PLANO DE CONJUNTO MUROS

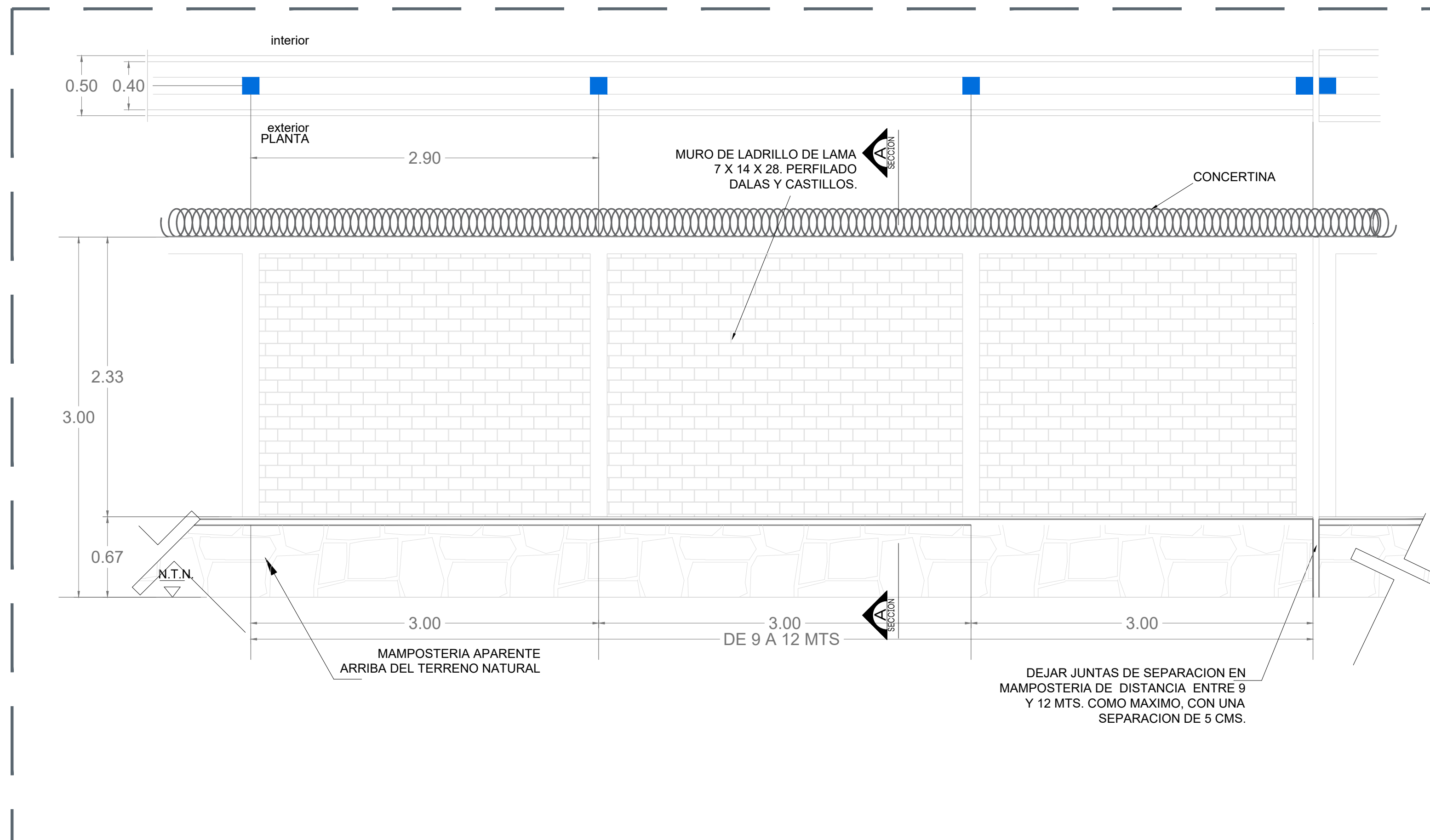

02 ALZADO DETALLE MURO CIEGO

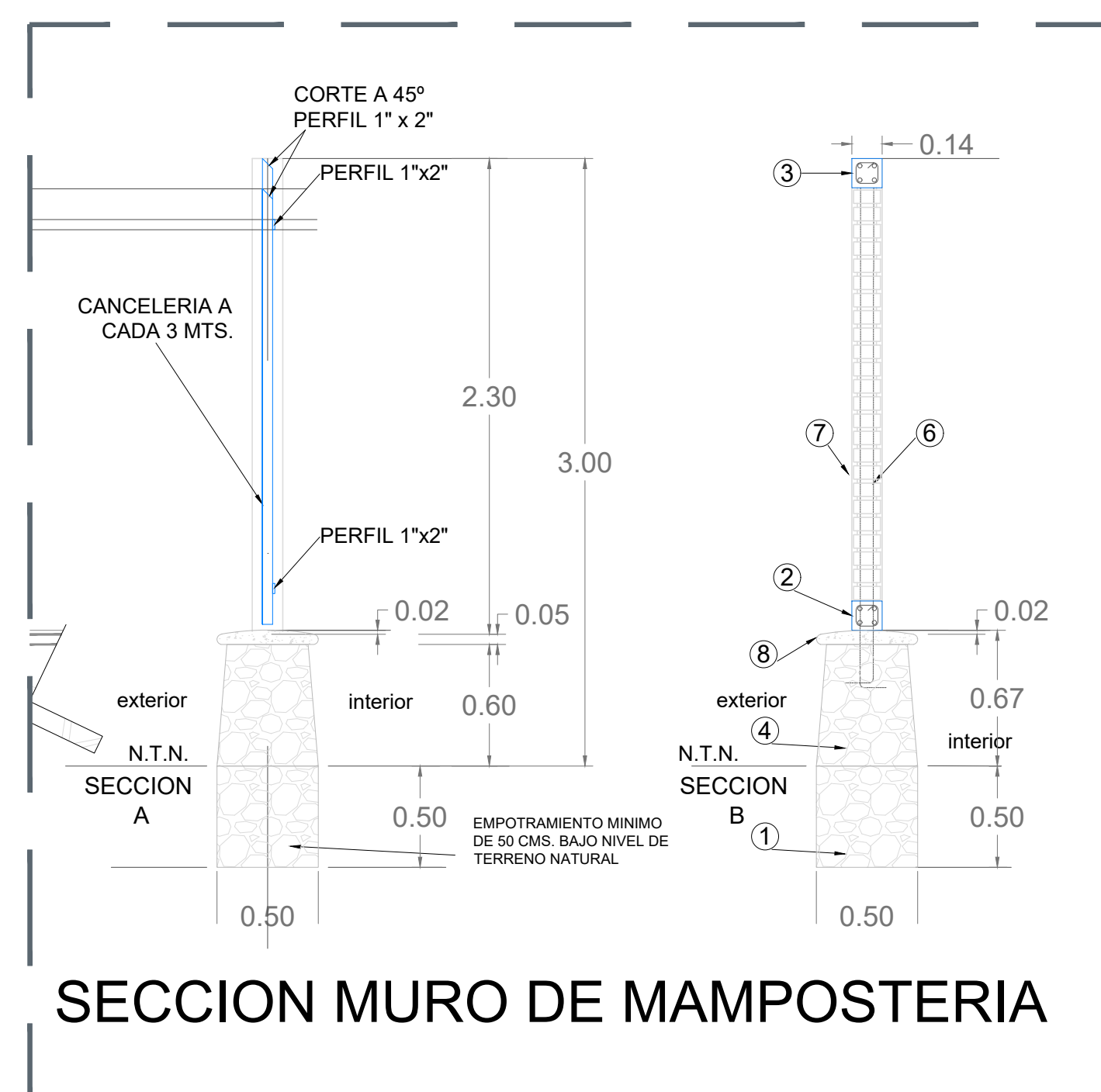
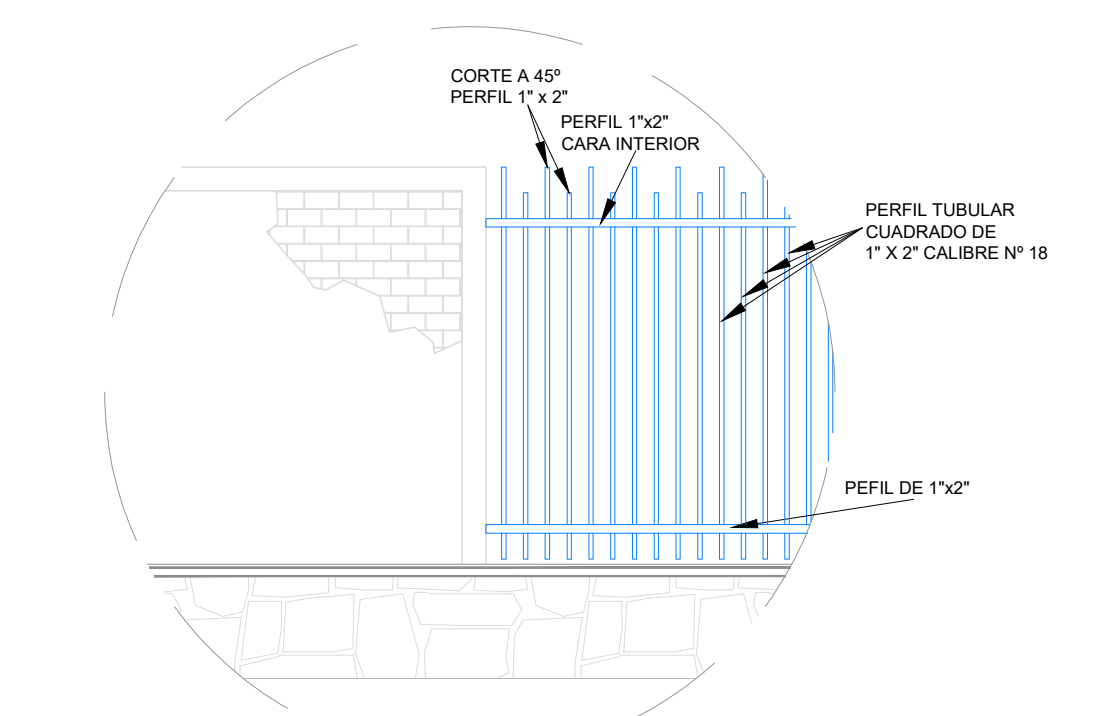
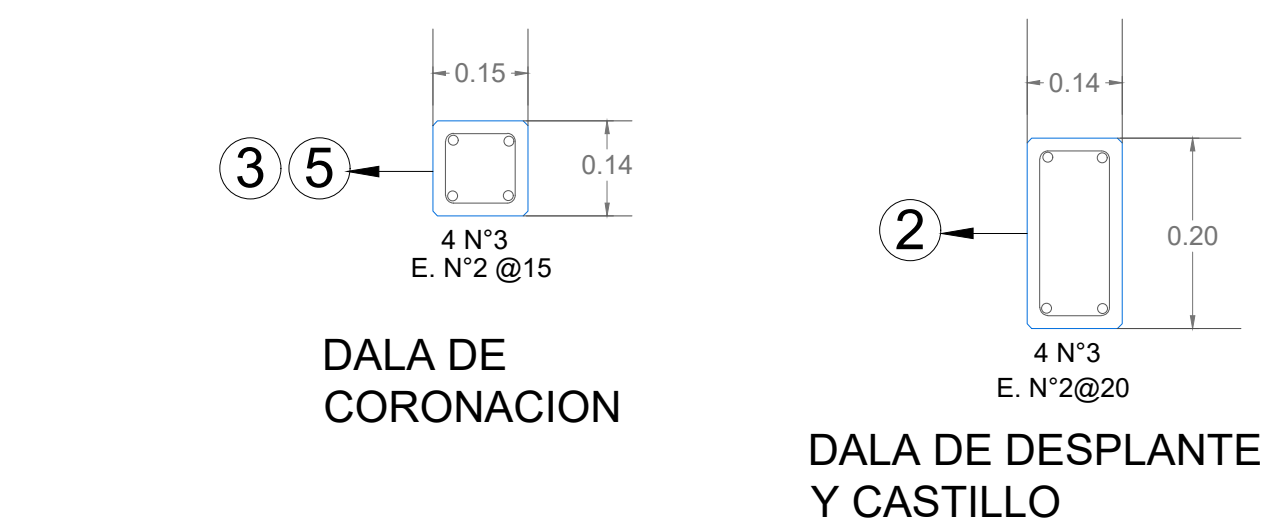
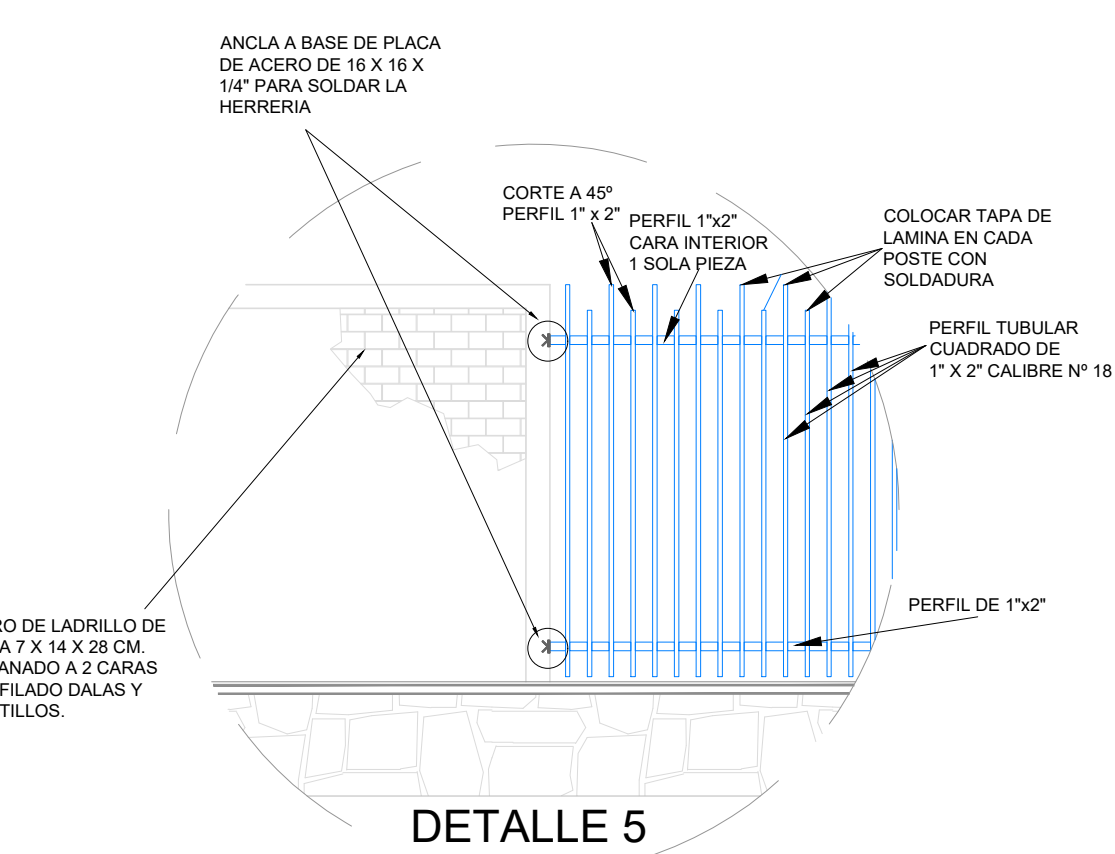

03 SECCIONES MUROS

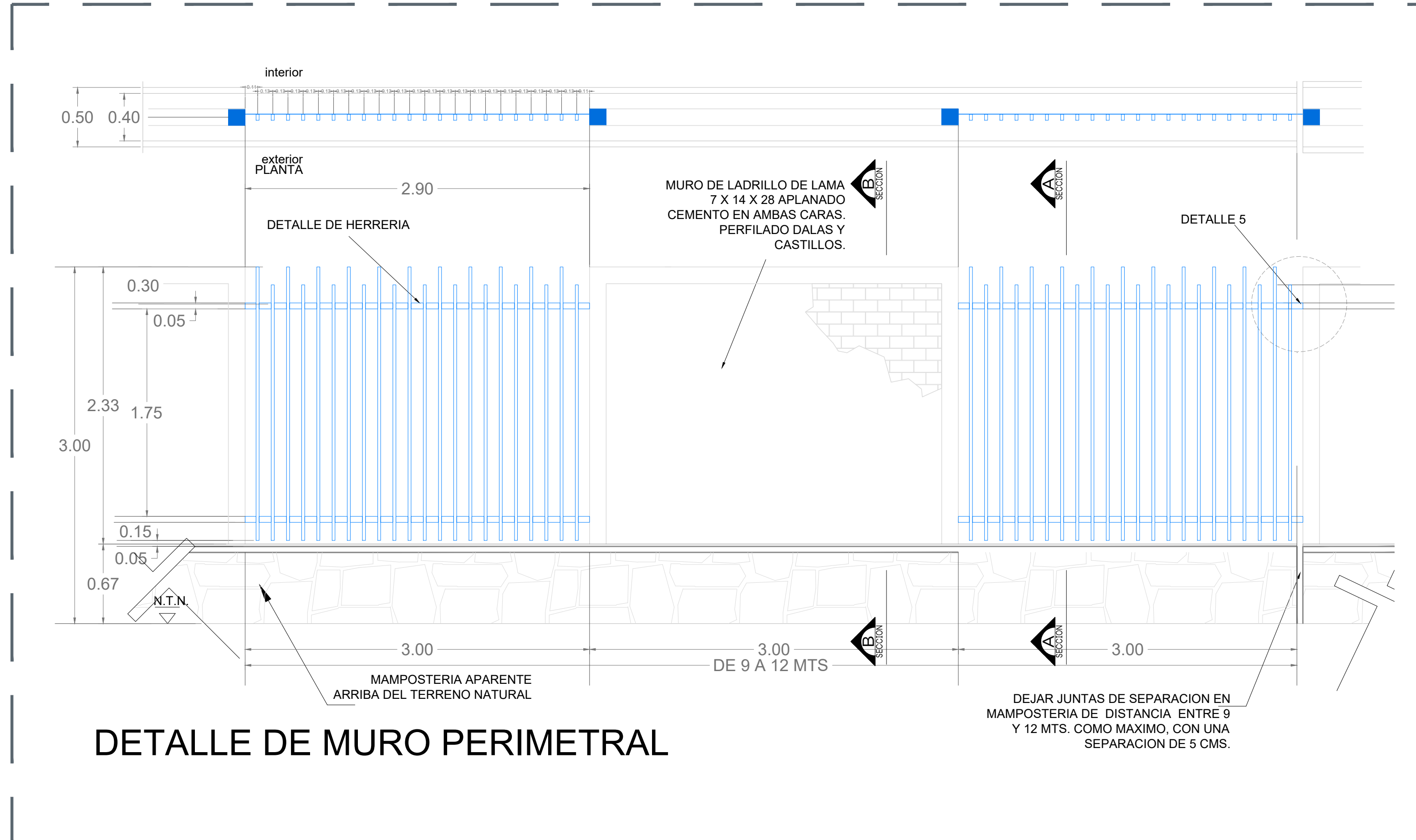

04 ALZADO DETALLE MURO-REJA

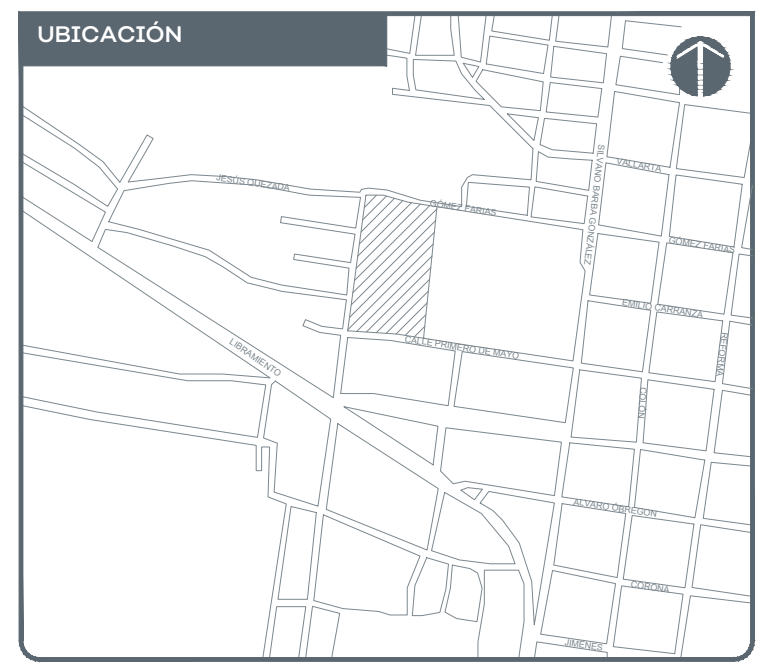

- NOTAS:
1. CIMENTO DE PIEDRA BRAZA, ACOMODADA ASENTADA CON MORTERO CEMENTO-ARENA 1:3 400 mm. DE ANCHO Y PROFUNDIDAD VARIABLE SEGUN CAPACIDAD DEL TERRENO.
 2. DALA DE DESPLANTE CONCRETO $f_c = 150 \text{ kg/cm}^2$ 200 X 140 mm. ARMADO 4/3 NO. 3 Y EST. No. 2 @ 200 mm.
 3. DALA DE CORONAMIENTO CONCRETO $f_c = 150 \text{ kg/cm}^2$ 140 X 150 mm. ARM. 4 VAR. No. 3 EST. No. 2 @ 200 mm.
 4. RODAPIE DE PIEDRA BRAZA ACABADO APARENTE 1 CARA, ASENTADO MORTERO CEMENTO-ARENA 1:3.
 5. CASTILLO CONCRETO $f_c = 150 \text{ kg/cm}^2$ 150 X 140 mm. ARMADO 4/3 NO. 3 Y EST. No. 2 @ 150 mm.
 6. MURO DE TABIQUE DE LAMA DE 14 cm. DE ESP. A SOGA CON LADRILLO 70 X 140 X 280 mm. ACABADO COMUN. 1:2:6 EN AMBAS CARAS.
 7. APLANADO COMUN CON MORTERO CEMENTO-CAL-ARENA 1:2:6 EN AMBAS CARAS.
 8. REPIZON DE CONCRETO DE 0.05CMS

- NOTAS:
- POR LAS CARACTERISTICAS TOPOGRAFICAS DEL TERRENO SE TOMARAN EN CUENTA LO SIGUIENTE:
- (A) CONSIDERAR LA TOPOGRAFIA. SE DEBERAN REALIZAR ESCALONAMIENTOS EN LA MAMPOSTERIA.
 - (B) DEJAR SEPARACIONES EN DISTANCIAS DE ENTRE 9 Y 12 MTS. COMO MAXIMO.
 - (C) PINTURA DE ESMALTE ALQUILDICO ANTICORROSIVO ACABADO BRILLANTE EN COLOR A ELECCION DE LA SUPERVISION DE OBRAS.

AUTORIZACIÓN:

Ing. Salvador Hernández Jiménez
Director General de Proyectos de Ingeniería

DATOS GENERALES

Localización: Calle Primero de Mayo S/N
Municipio: Degollado, Jalisco.

PROYECTO:

Escuela Secundaria Santos Degollado en el Municipio de Degollado, Jalisco.

CONTENIDO:

Detalles Muro-Rēja y Muro Ciego

ESCALA: Indicada

FECHA: Ago. 2020

CLAVE DE PLANO: DET-03



S I O P - E - F D R C R - O B - L P - 5 4 0 - 2 0 2 0

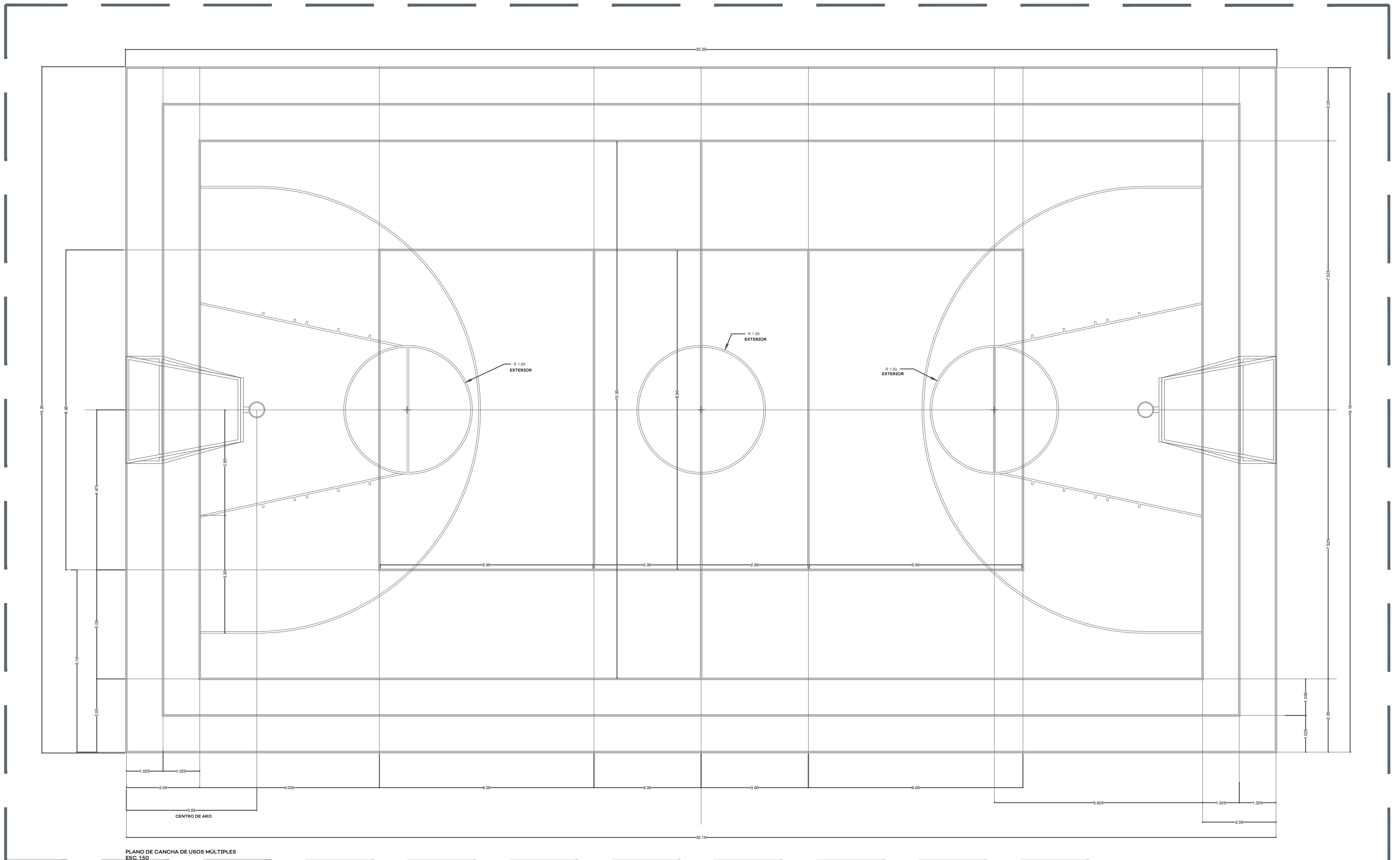
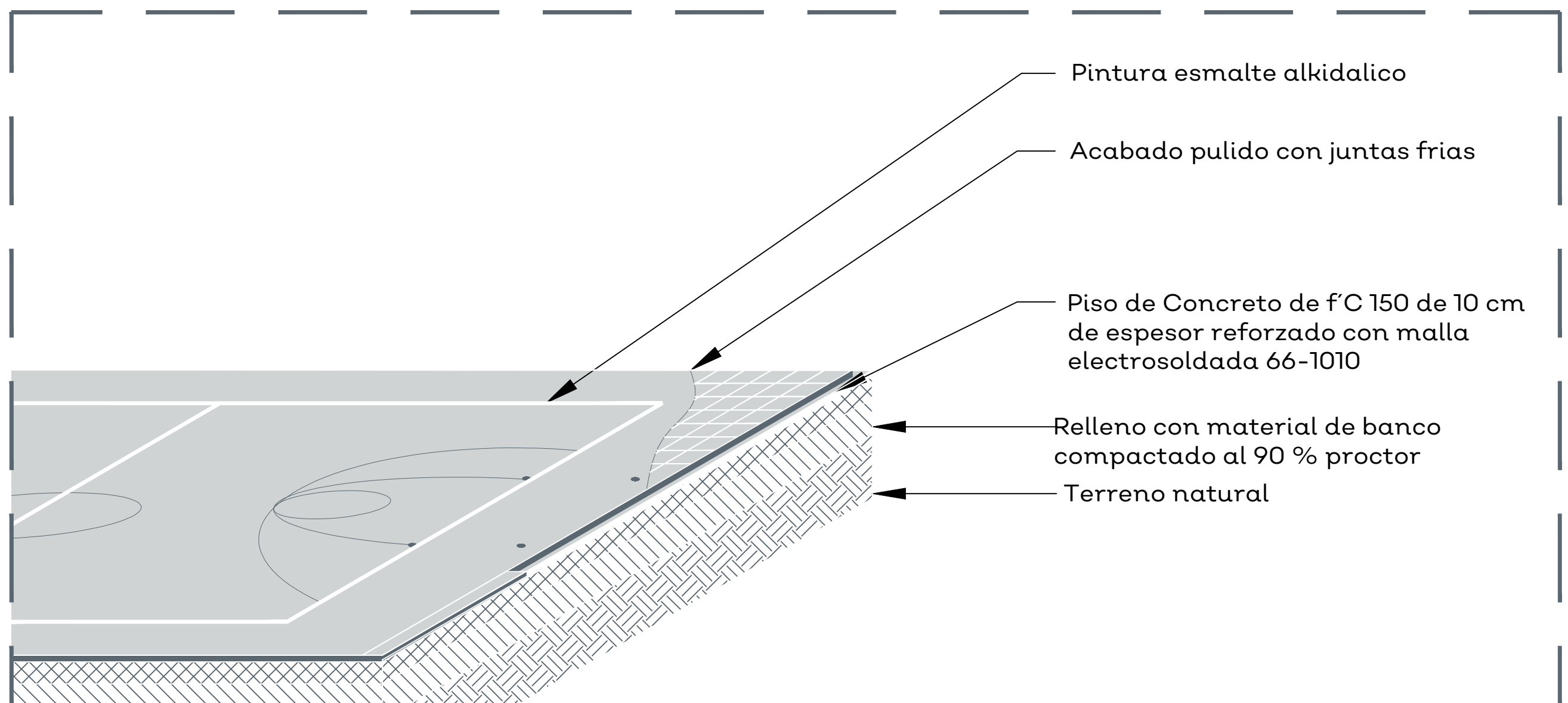
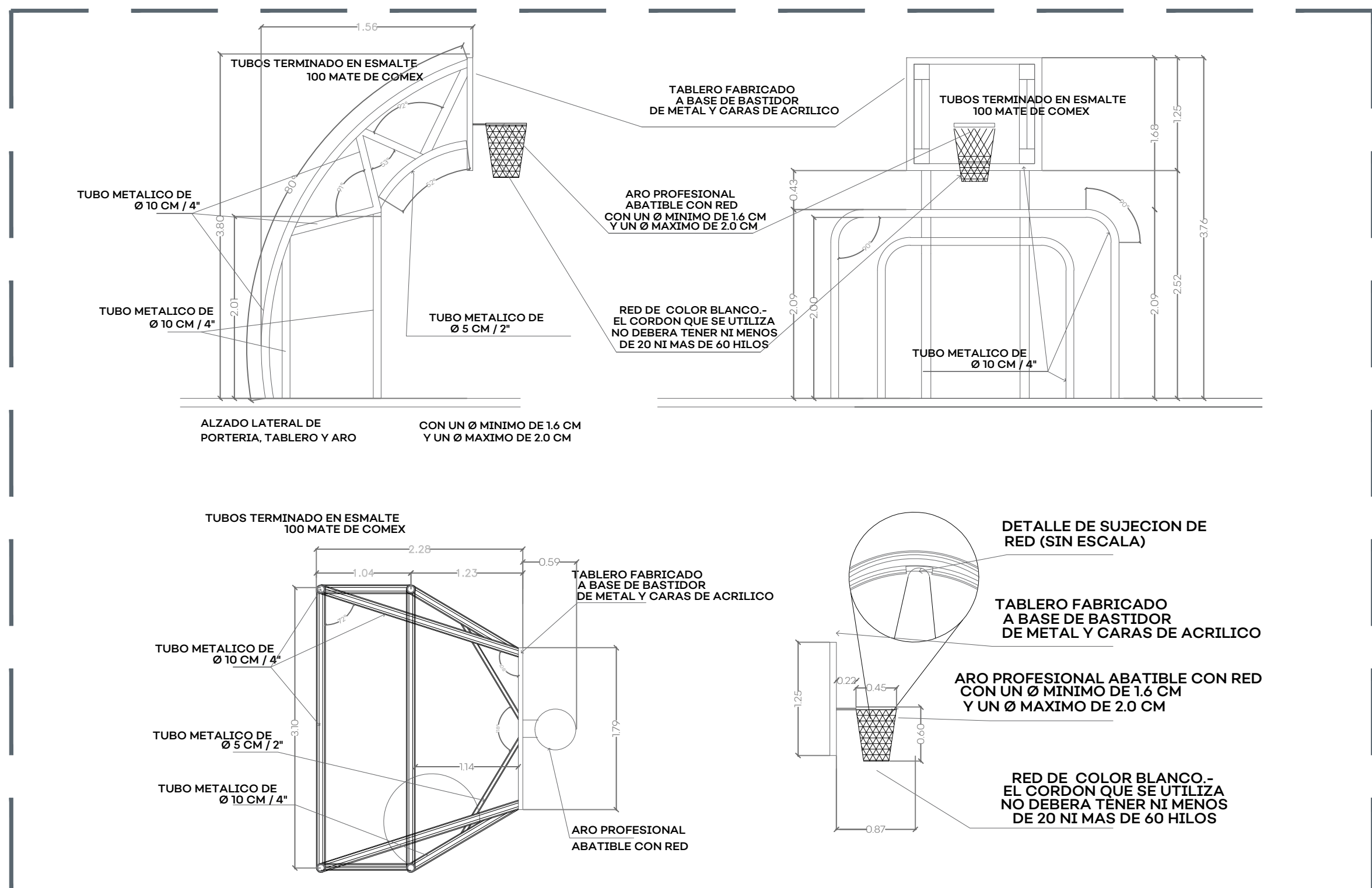
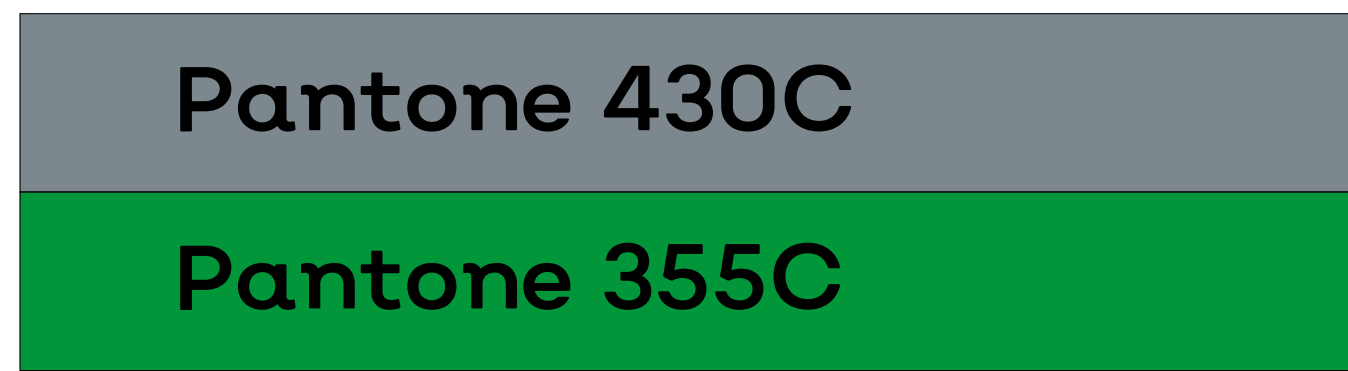
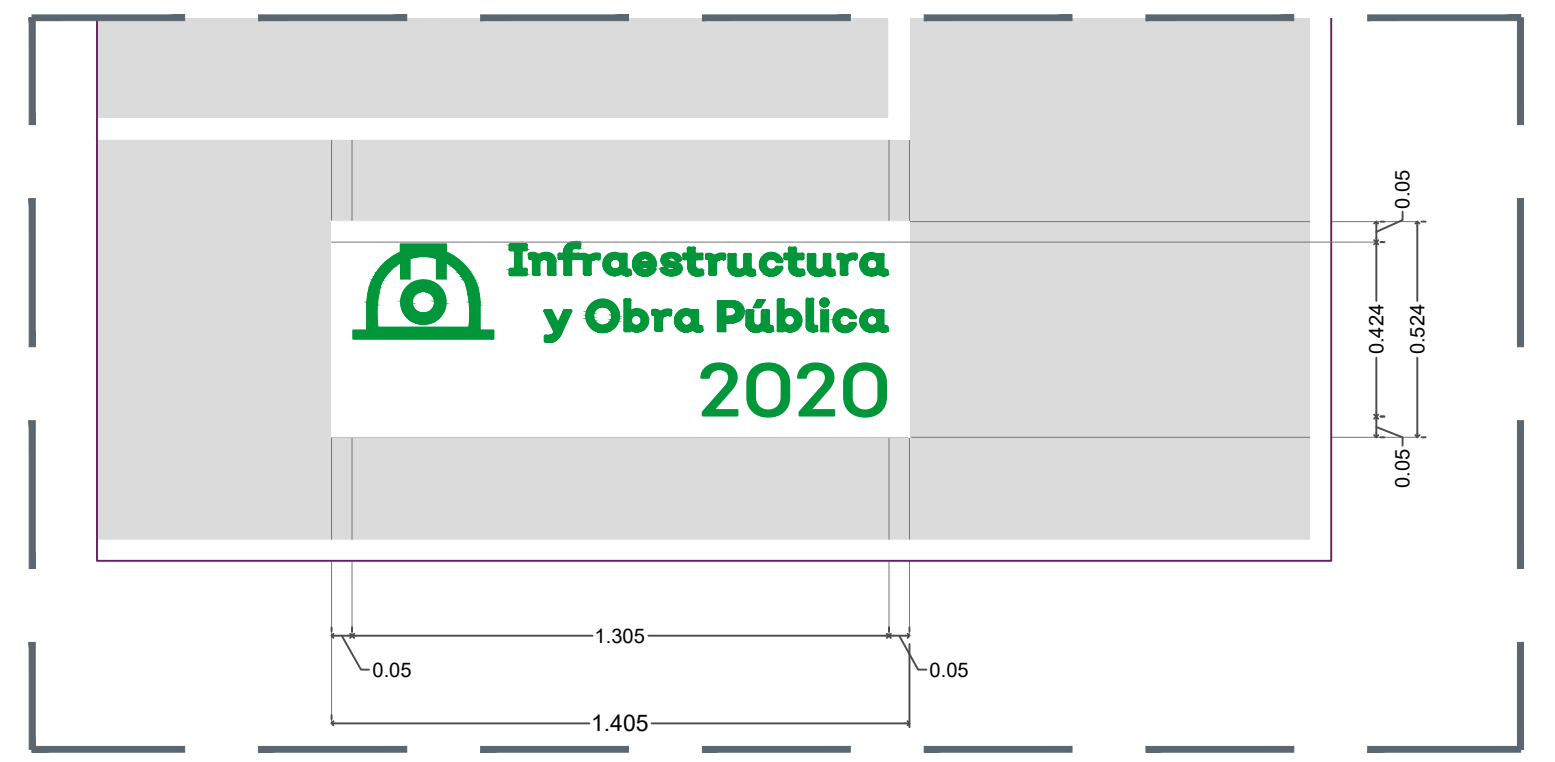
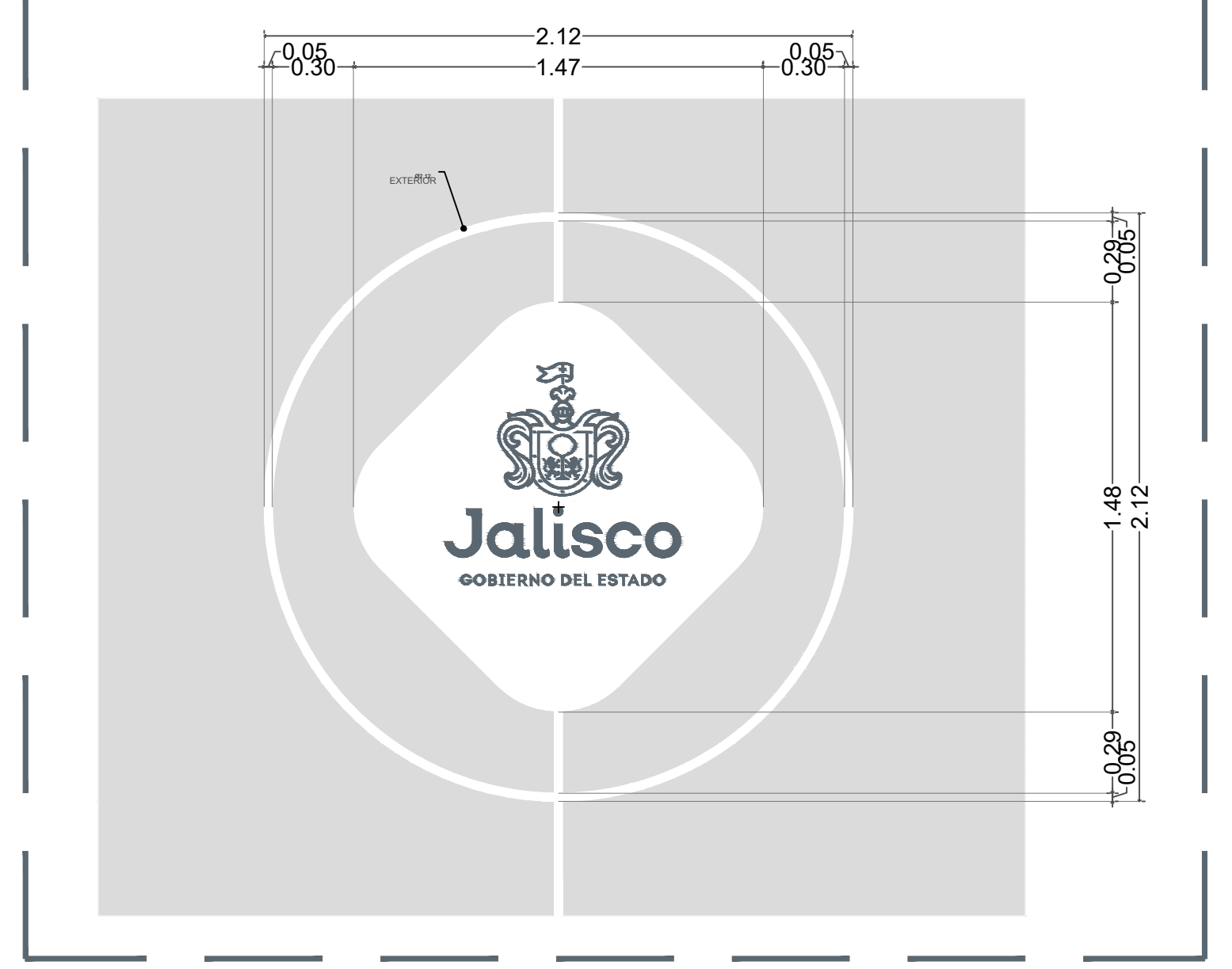
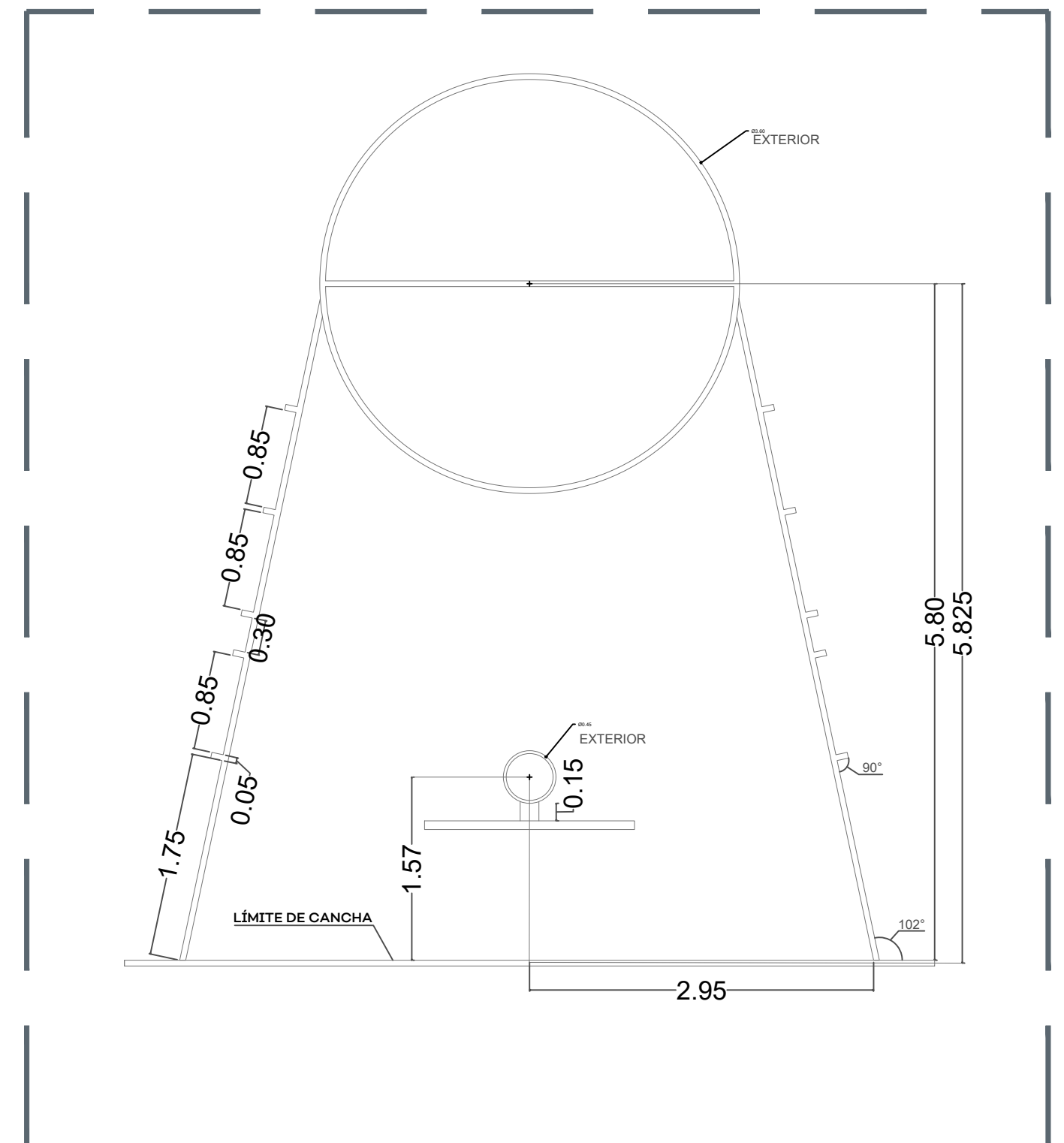
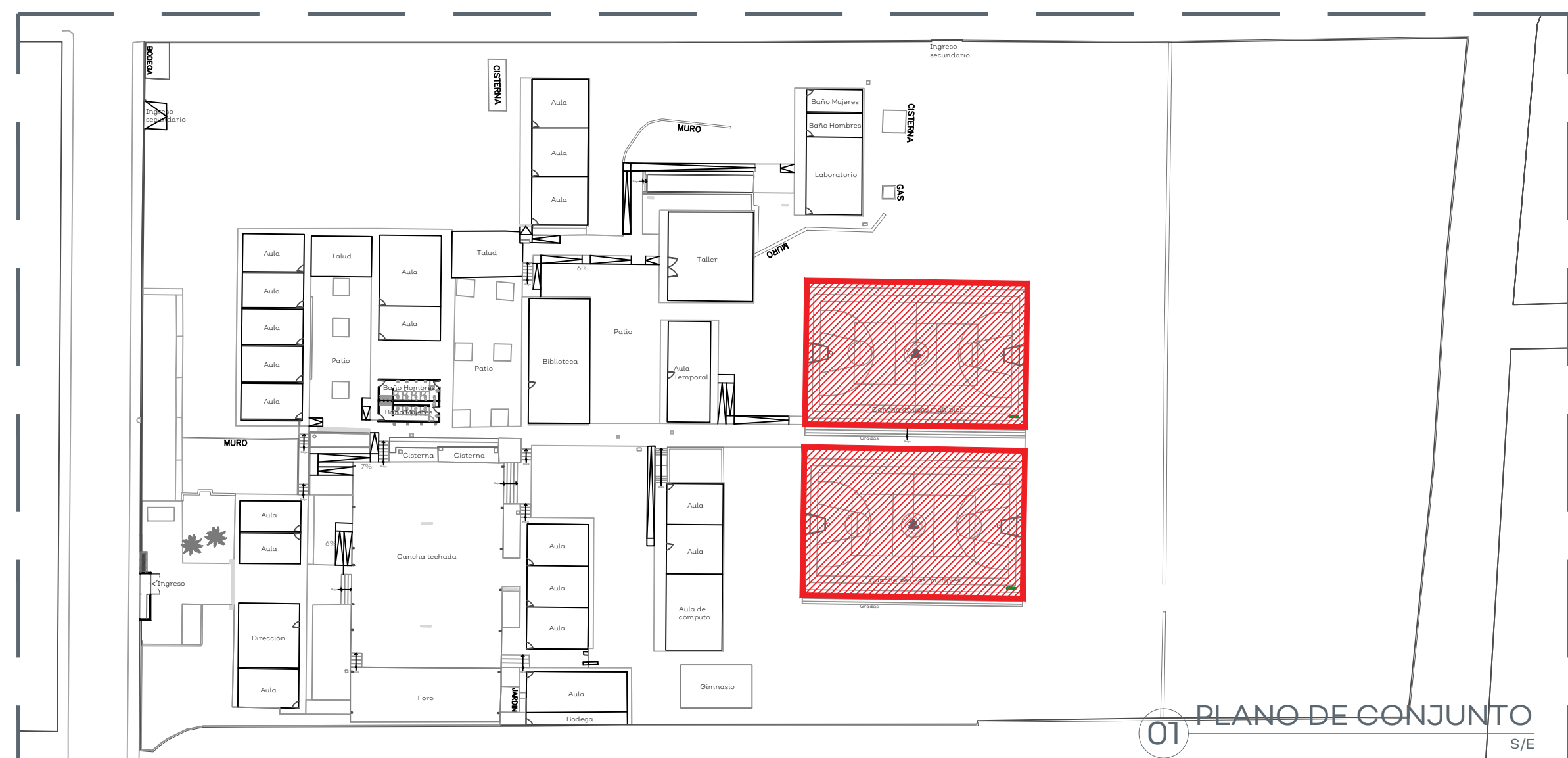

NOTAS:

Pantone 430C

Pantone 355C

AUTORIZACIÓN:

Ing. Salvador Hernández Jiménez
Director General de Proyectos de Ingeniería

DATOS GENERALES

Localización: Calle Primero de Mayo S/N

Municipio: Degollado, Jalisco.

PROYECTO:

Escuela Secundaria Santos Degollado en el Municipio de Degollado, Jalisco.

CONTENIDO:

Detalles Canchas multiusos

ESCALA:	FECHA:	CLAVE DE PLANO:
Indicada	Ago. 2020	DET-04

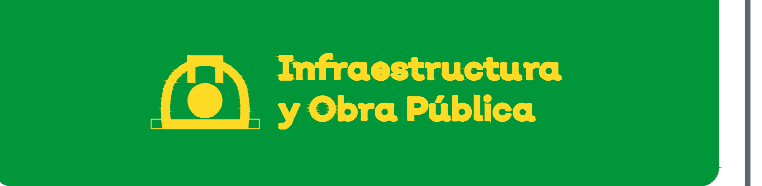

S I O P - E - F D R R C R - O B - L P - 5 4 0 - 2 0 2 0



01 PLANO DE CONJUNTO S/E

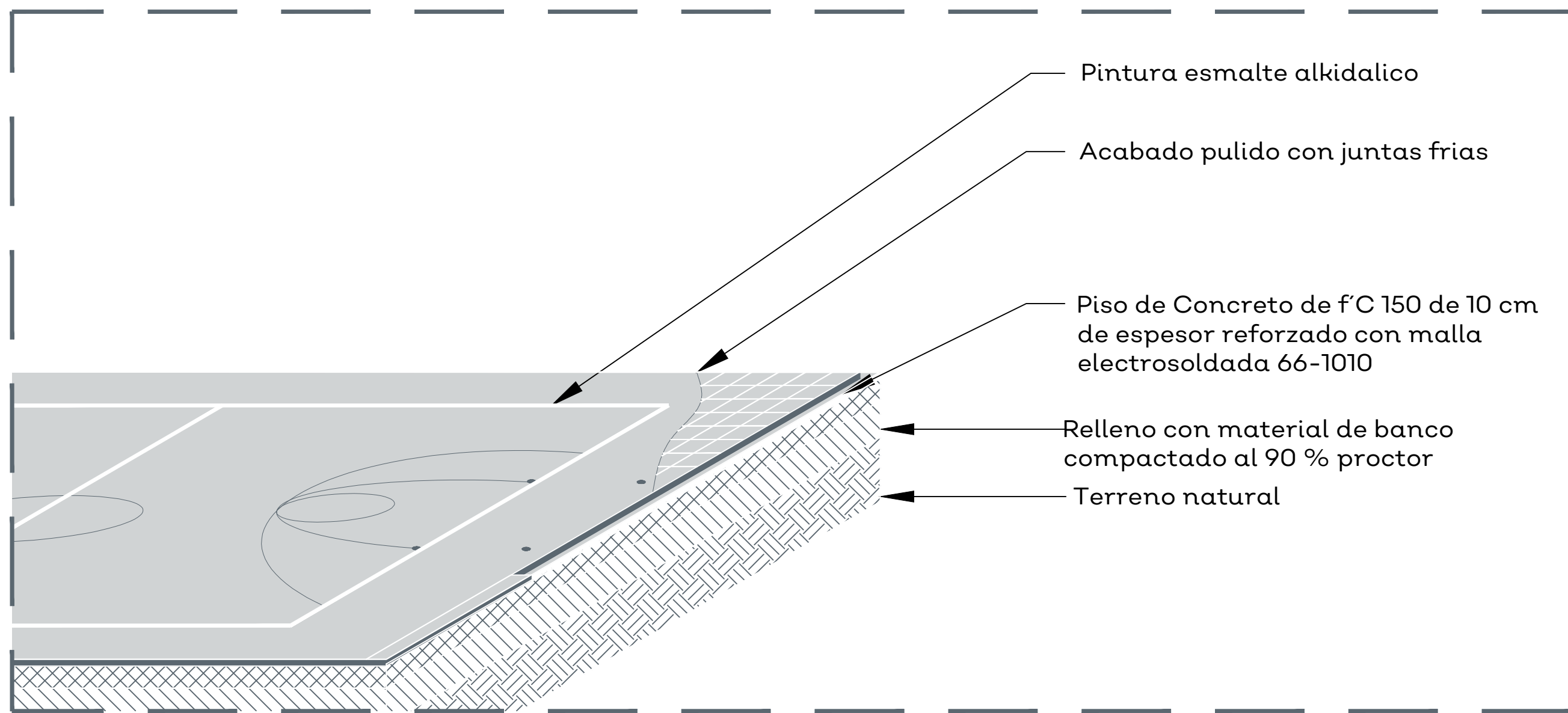

02 DETALLE LOSAS CANCHA USOS MÚLTIPLES S/E

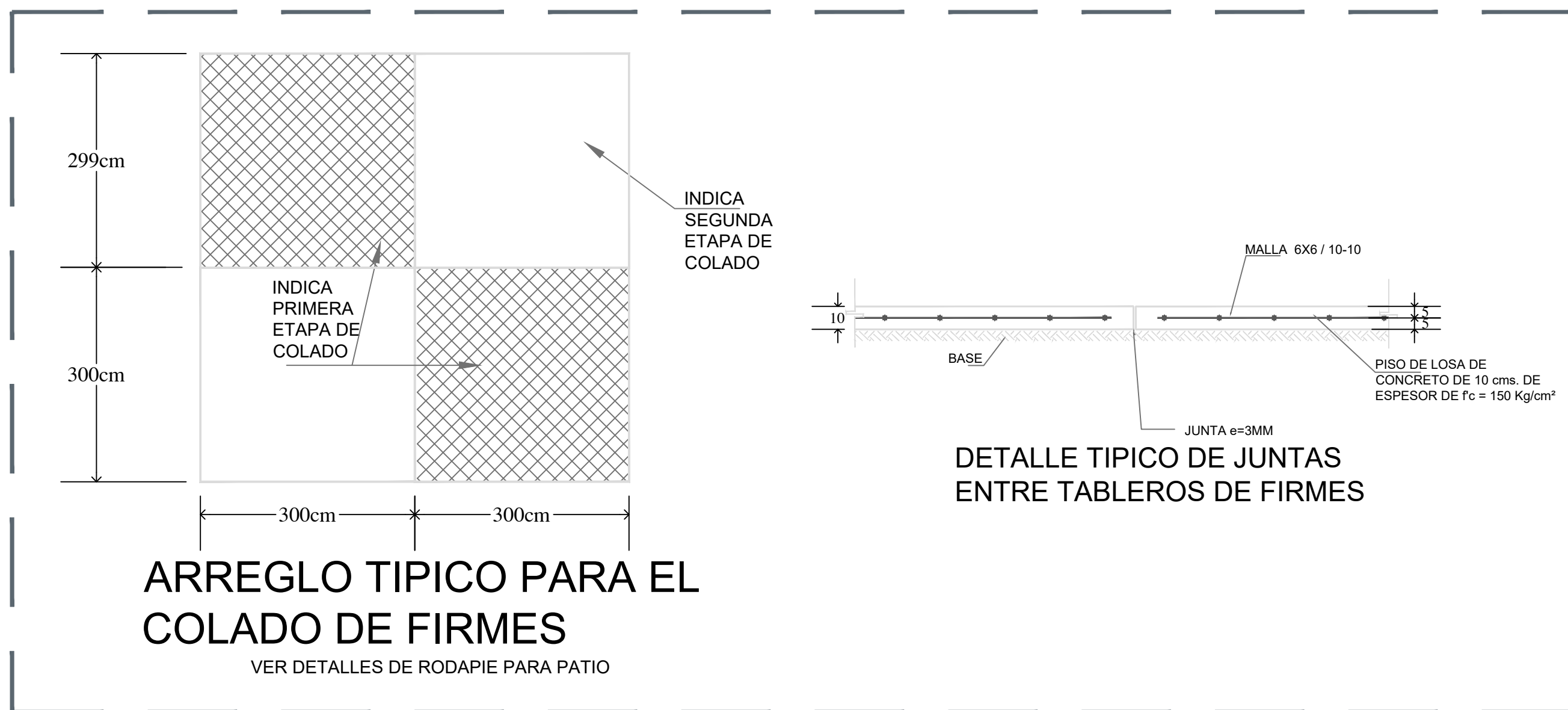

03 DETALLE LOSAS DE CANCHAS DE USOS MÚLTIPLES S/E

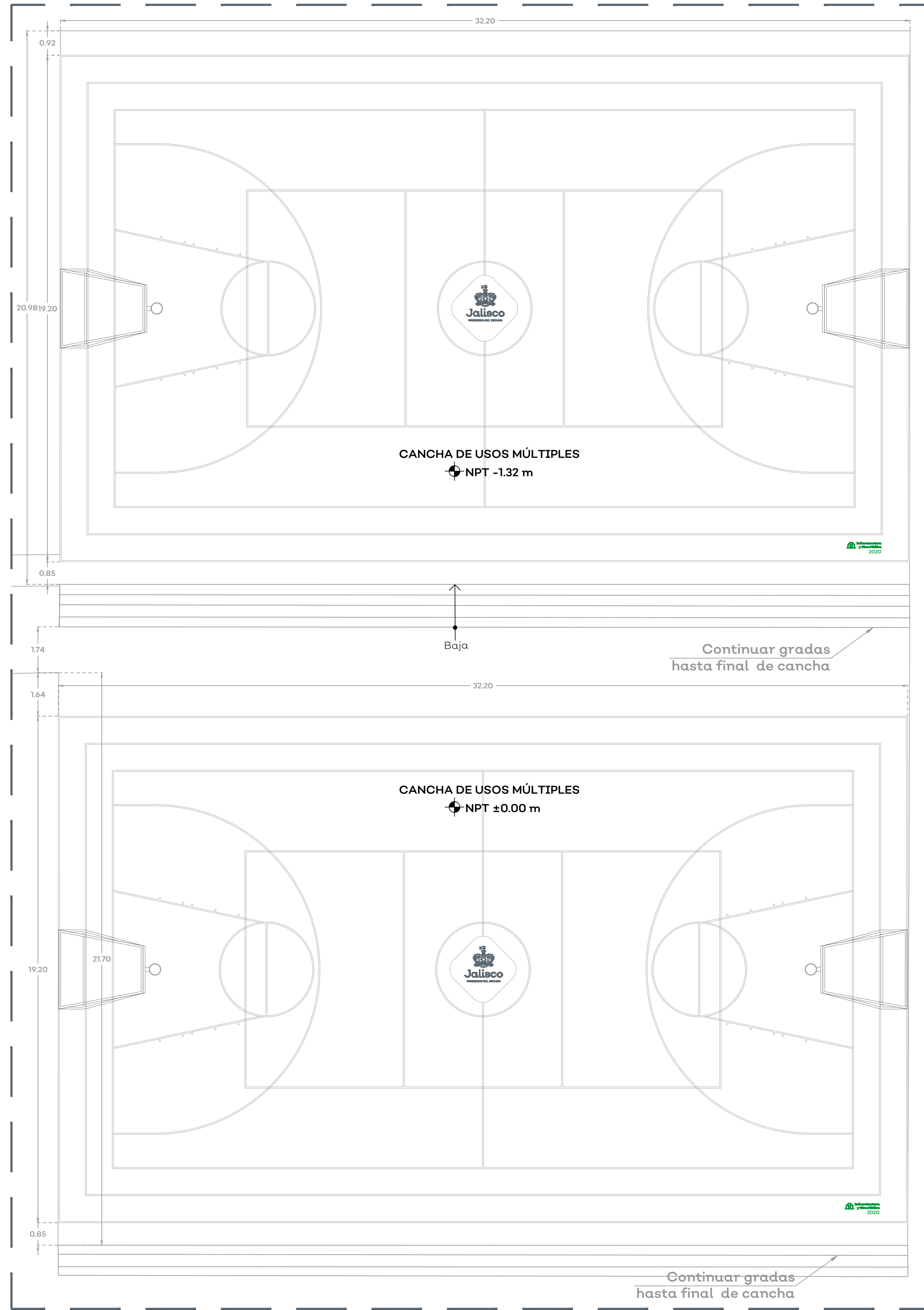

04 CANCHA DE USOS MÚLTIPLES 1/100

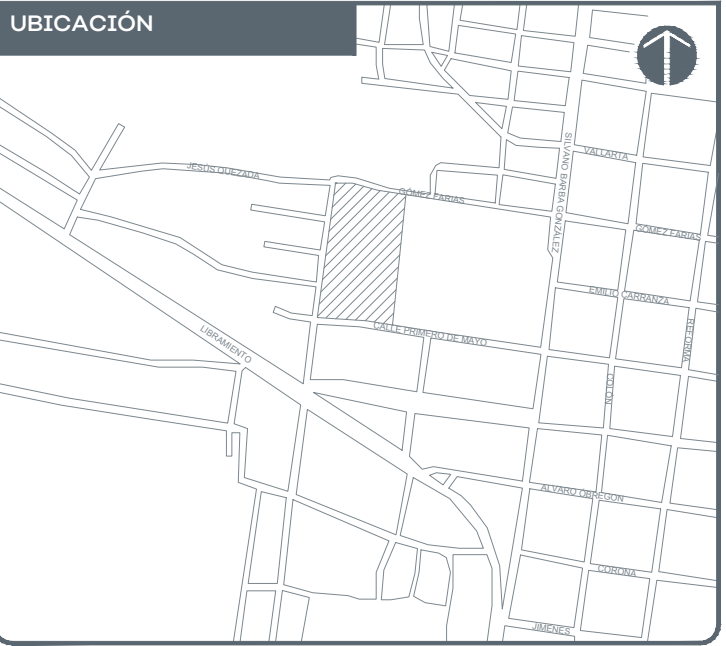

NOTAS:

AUTORIZACIÓN:
Ing. Salvador Hernández Jiménez
Director General de Proyectos de Ingeniería

DATOS GENERALES
Localización: Calle Primero de Mayo S/N
Municipio: Degollado, Jalisco.

PROYECTO:
Escuela Secundaria Santos Degollado en el Municipio de Degollado, Jalisco.

CONTENIDO:
Detalles Canchas multiusos

ESCALA: Indicada
FECHA: Ago. 2020
CLAVE DE PLANO: DET-05

S I O P - E - F D R C R - O B - L P - 5 4 0 - 2 0 2 0



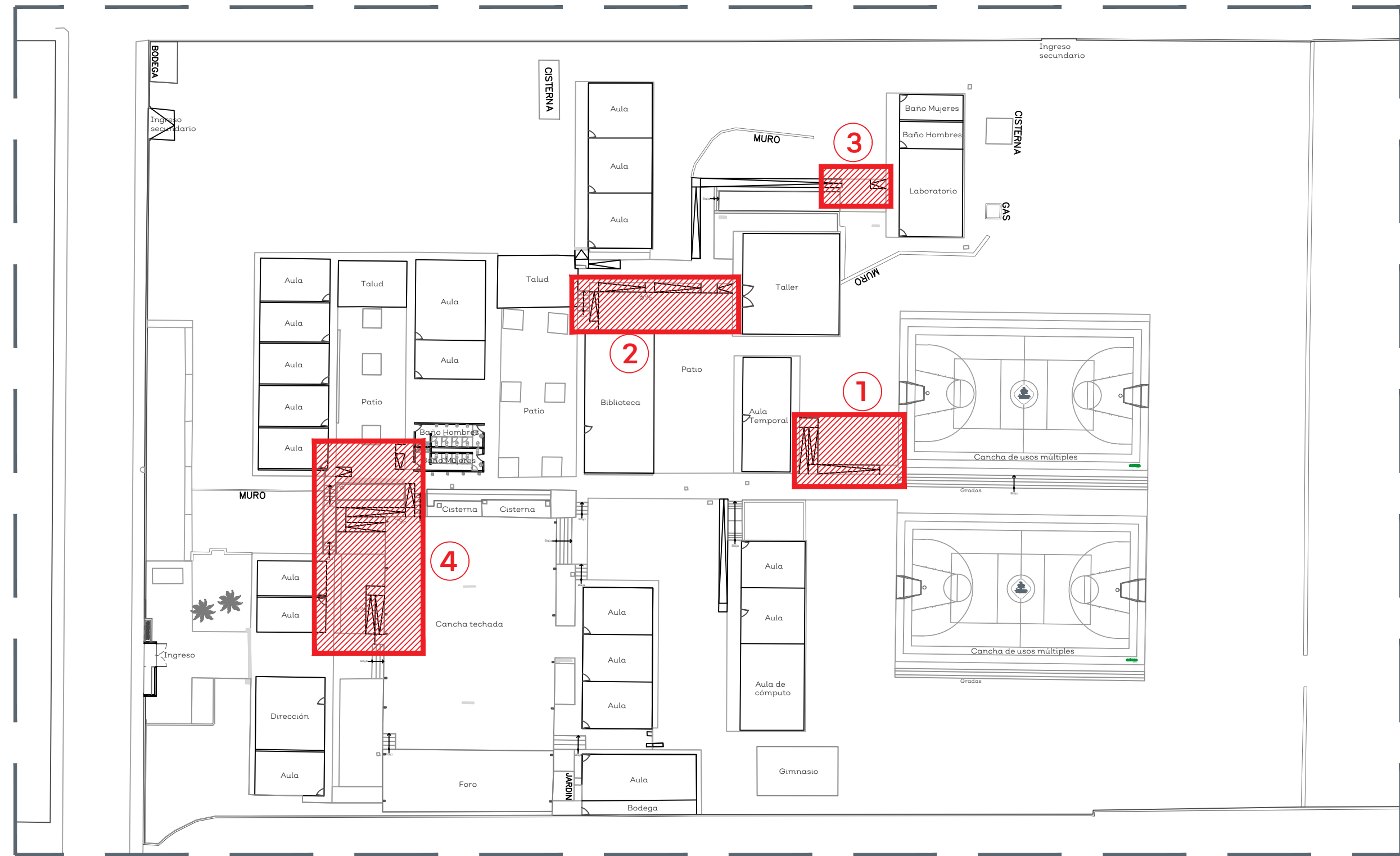

01 PLANO DE CONJUNTO

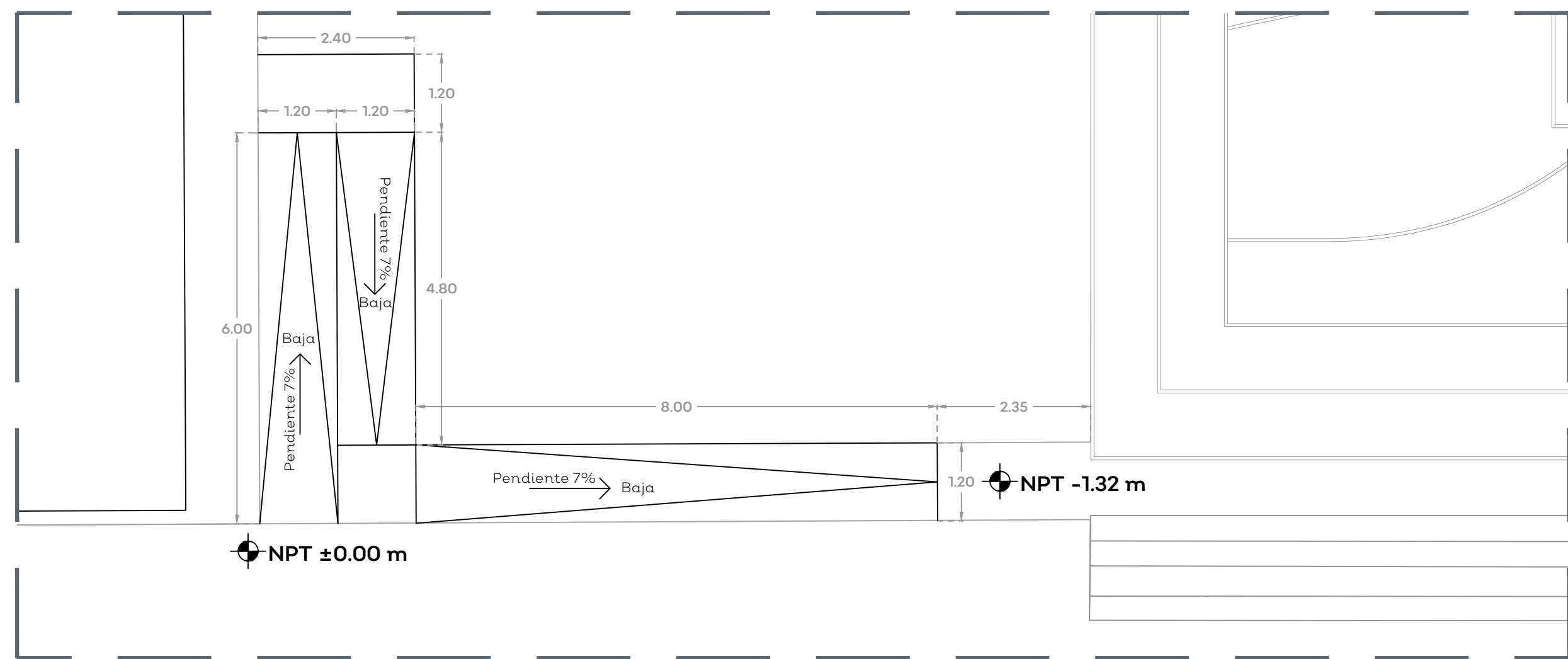

02 DETALLE RAMPA 1

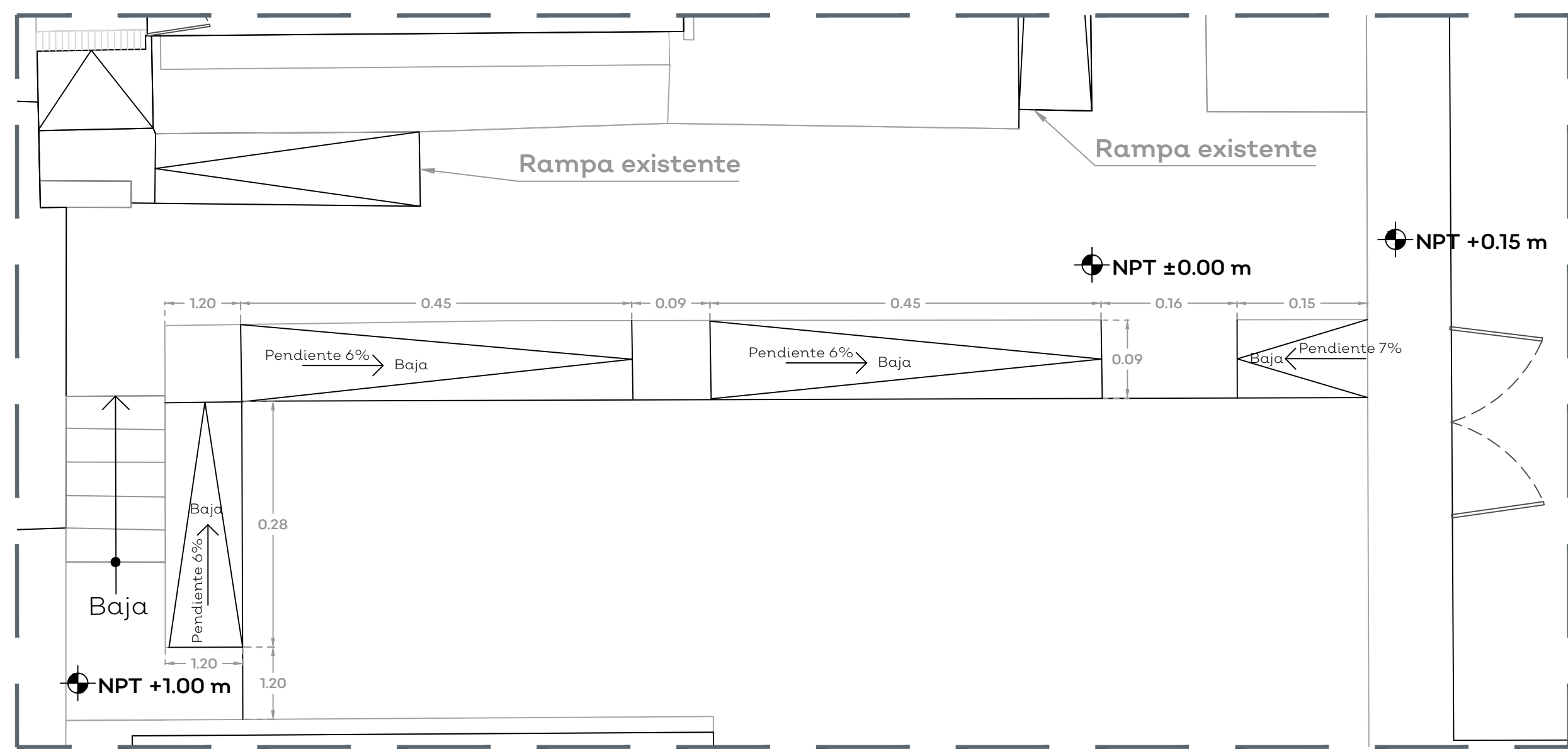

03 DETALLE RAMPA 2

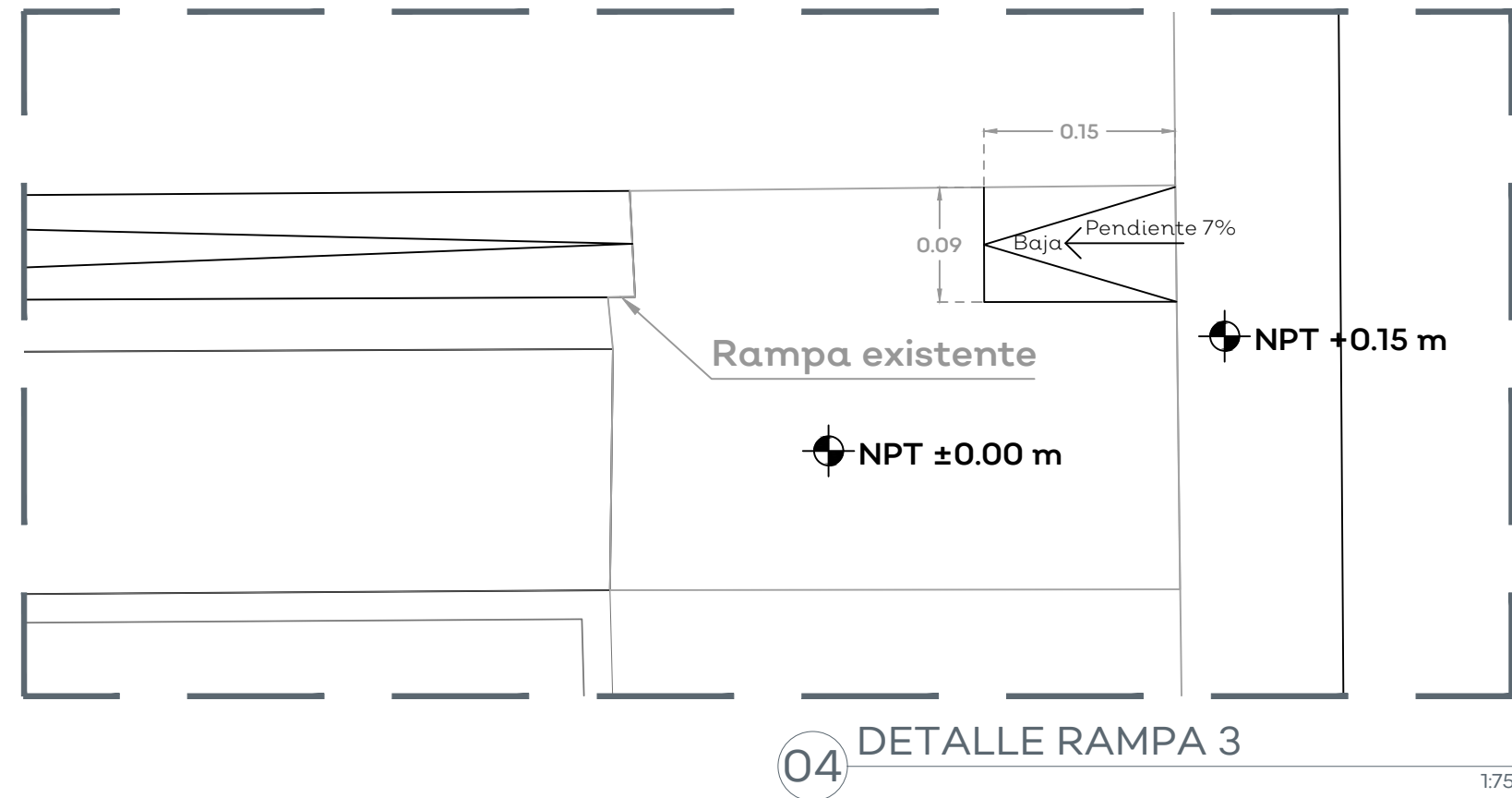

04 DETALLE RAMPA 3

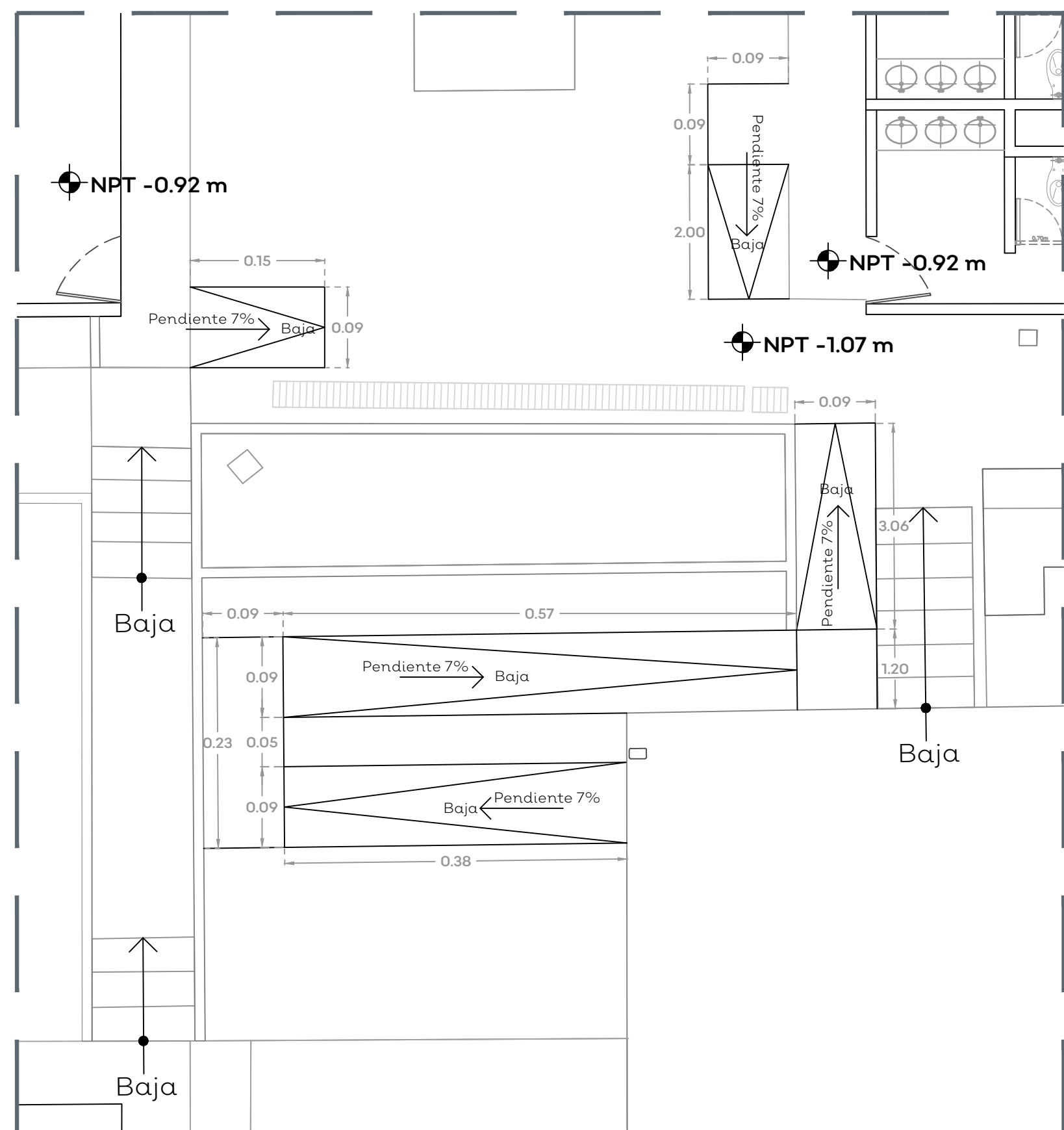

05 DETALLE RAMPA 4

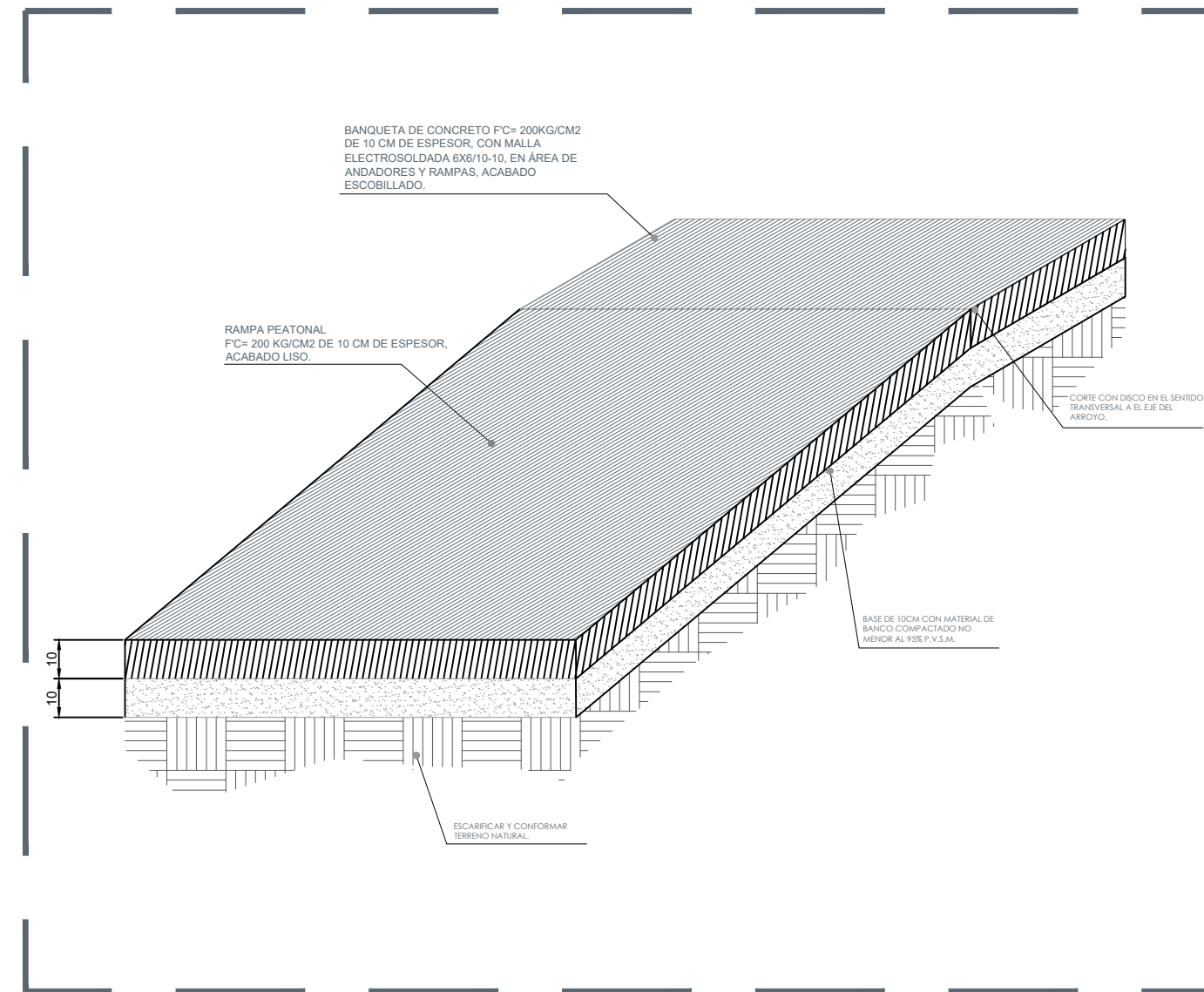

04 DETALLE RAMPAS

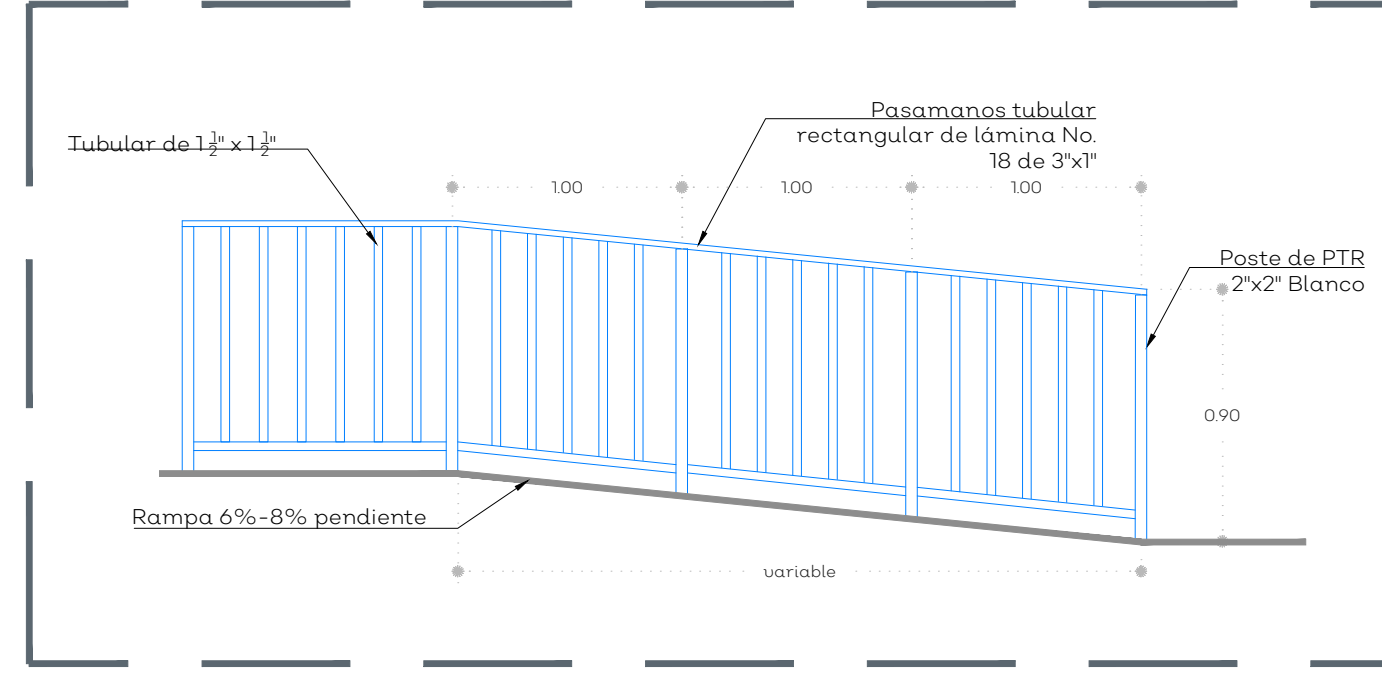

04 DETALLE RAMPAS

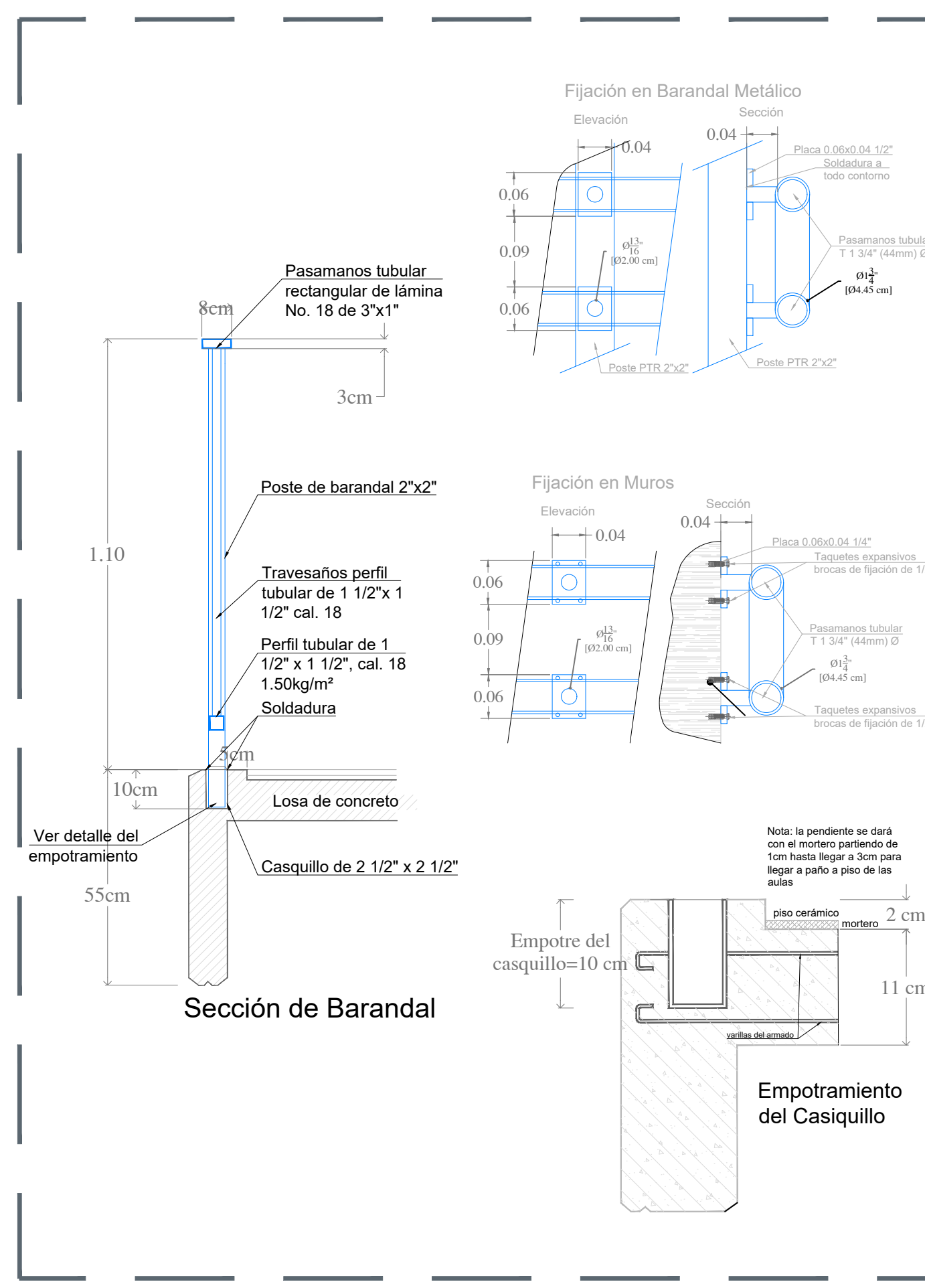

04 DETALLE RAMPAS

- NOTAS:**
- Especificaciones de las rampas**
- La pendiente máxima permisible es de 6%-8%
 - En rampas con longitudes mayores a 600cm se considerarán descansos intermedios de 120cm de diámetro.
 - Deberán tener un ancho mínimo de 100cm libres entre pasamanos, siempre y cuando exista otro medio de circulación, si es el único medio de circulación, su ancho mínimo será de 150cm.
 - Contará siempre con bordes laterales de 10cm de altura. Si se encuentra a paño de un muro, esta cara no tendrá borde.
 - Contará siempre con pasamanos en ambos lados de la rampa, tanto a 90cm como a 15cm del nivel de piso terminado, separados a 4cm de la pared en su caso. En caso de jardines de niños y centros de desarrollo infantil contarán con un tercer barandil a 60cm del nivel de piso terminado.
 - Los pasamanos se prolongarán mínimo 30cm antes del arranque y mínimo 30cm al finalizar la rampa.
 - Deberá existir un área libre o descanso de 120cm mínimo al inicio y término de la rampa.
 - Nunca terminarán a pie de puerta.
 - El piso deberá ser firme, uniforme y antideslizante.
 - No están permitidas las rampas curvas.
 - El Símbolo Internacional de Accesibilidad solo se colocará cuando sean rampas de calle, o bien, cuando no sea fácil la ubicación de la rampa.

AUTORIZACIÓN:

Ing. Salvador Hernández Jiménez
Director General de Proyectos de Ingeniería

DATOS GENERALES

Localización: Calle Primero de Mayo S/N
Municipio: Degollado, Jalisco.

PROYECTO:

Escuela Secundaria Santos Degollado en el Municipio de Degollado, Jalisco.

CONTENIDO:

Detalles Rampas

ESCALA: Indicada
FECHA: Ago. 2020
CLAVE DE PLANO: DET-06

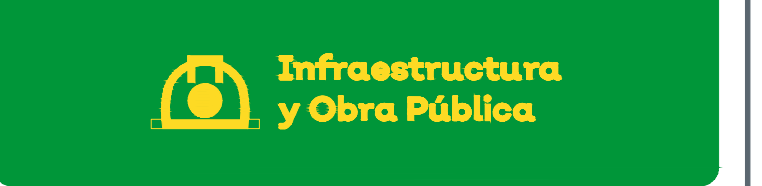

S I O P - E - F D R R C R - O B - L P - 5 4 0 - 2 0 2 0

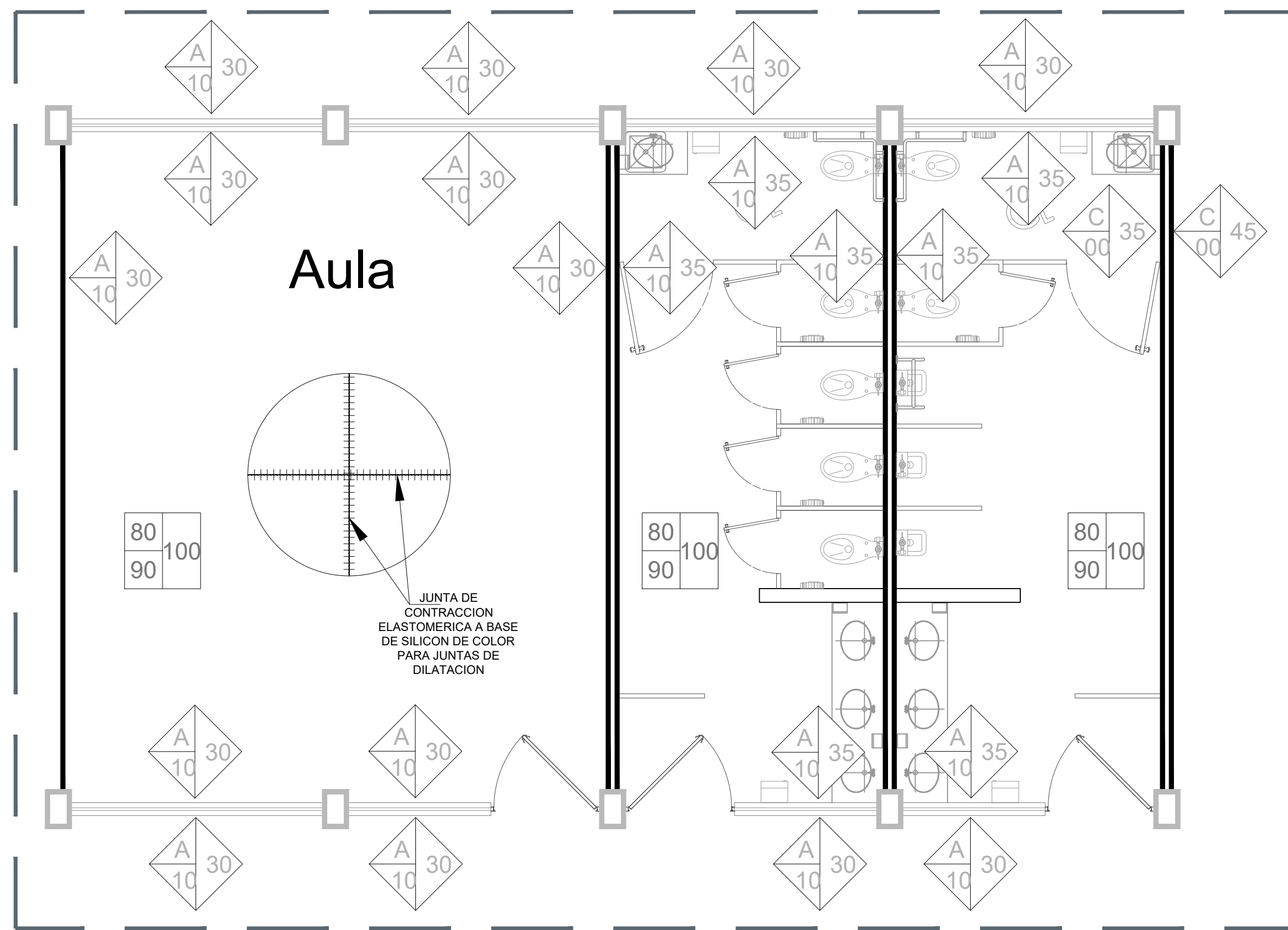

01 PLANTA ACABADOS TIPO



CREAR ANDADOR PARA CUBRIR INSTALACIONES EXPUESTAS. GENERAR UN REGISTRO AL INICIO PARA ACCESO A LAS LLAVES.

01 DETALLE INSTALACIÓN EXPUESTA

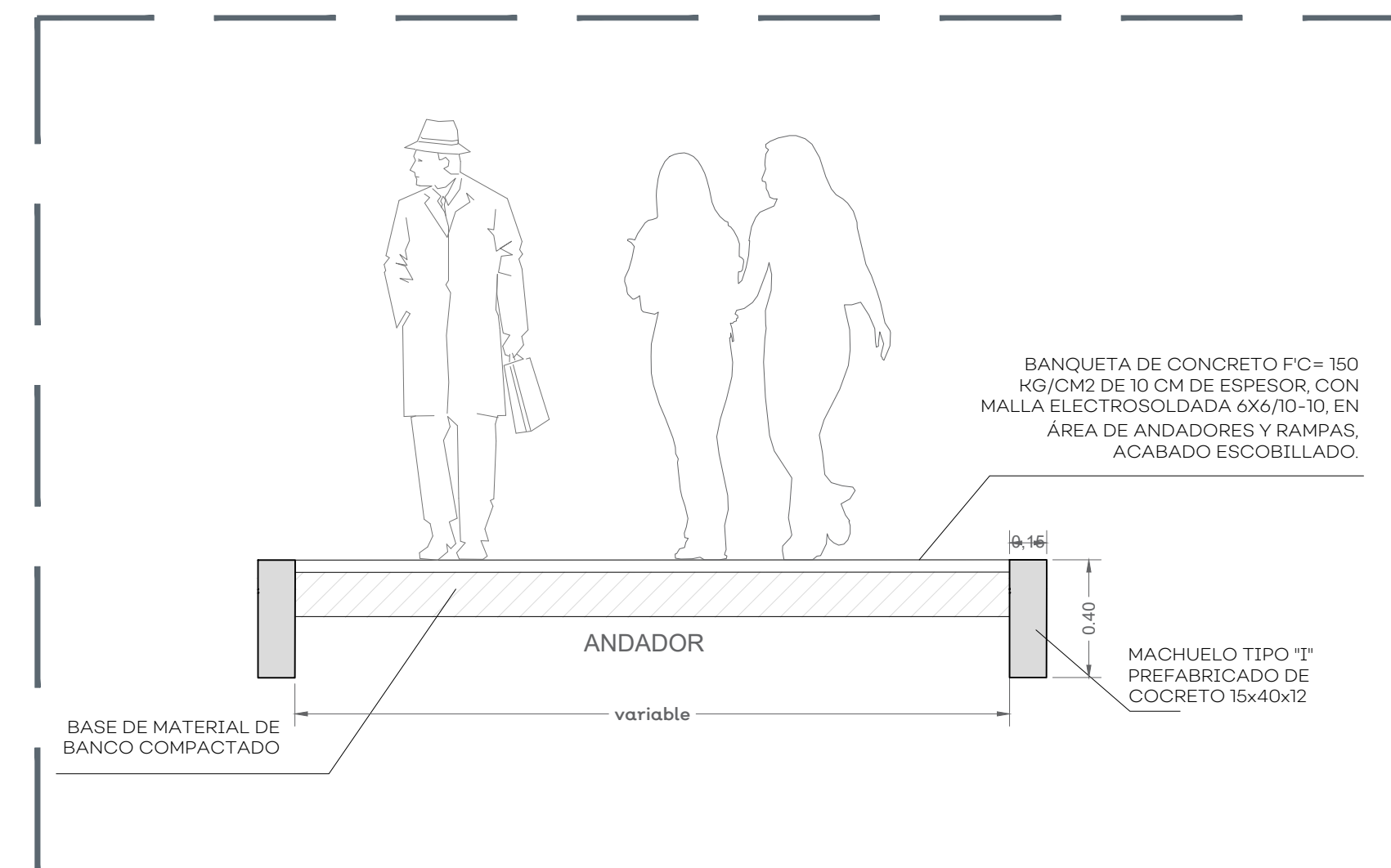

01 DETALLE ANDADORES

TABLA DE ACABADOS	
MUROS	BASE INTERMEDIO FINAL
ACABADO BASE	
A Muro de ladrillo de lama 07x14x21	
B Muro bajo ventana de block hueco prensado Irapuito de 10x10x20	
C Muro de concreto aparente 15cms. espesor, con cimbra de un solo uso.	
ACABADO INTERMEDIO	
10 Aplanado apallado fino cemento / arena proporción 1/4.	
12 Impermeabilización transparente sobre block hueco Vintex o similar a base de solución de agua de silicon hidrofugante Silrepep, marca Wismar o similar, aplicado con brocha y/o rodillo a razón de 3.5 m ² , mezclando Wismar Silrepep agua a razón de 1:15 a una sola mano.	
ACABADO FINAL	
30 Pintura Vinílica (ver especificación de color en catálogo).	
35 Azulejo 30 x 60, marca Interceramic, modelo Spa White Glossy, color Blanco, pegado con pegazulejo.	
45 Acabado Aparente	

TABLA DE ACABADOS	
PISOS	BASE INTERMEDIO FINAL
ACABADO BASE	
80 Firme de concreto f'c=150kg/cm ² , TMA=3/4, de 8 cm. de espesor, con refuerzo de malla electrosoldada 6-6 / 10-10.	
85 Piso de concreto f'c=150kg/cm ² , TMA=3/4, de 10 a 12 cm. de espesor, con refuerzo de malla electrosoldada 6-6 / 10-10, acabado apallado, rayado antiderrapante en forma integral.	
87 Losa de concreto premezclado bombeable de f'c=250kg/cm ² , TMA=3/4 de 11 cm. de espesor.	
ACABADO INTERMEDIO	
90 Fino de 3cm. de espesor, con mortero de cemento -arena proporción 1:3, acabado apallado para recibir loseta cerámica.	
ACABADO FINAL	
100 Piso tipo mármol, marca Interceramic, modelo Stonewalk, color Marfil, de 60x60cm con junta de 5mm., resistencia PIV, o similar en garantía, calidad y especificaciones.	
110 Cenefa en puertas realizada en obra con cortes del mismo piso marca Interceramic, modelo Stonewalk, color Marfil, de 60x60cm con junta de 5mm., resistencia PIV, o similar en garantía, calidad y especificaciones, asentado con adhesivo polisintético Adhimax20 a base de resinas marca Arqcesible S.A. de C.V., o similar en garantía, calidad y especificaciones.	
Guía podotáctil color amarillo, elaborada a base de arcilla polisintética, para alto tráfico, antibacterial, antigrafiti, resistente a cambios bruscos de temperatura, marca Arqcesible S.A. de C.V., o similar en garantía, calidad y especificaciones, asentado con adhesivo polisintético Adhimax20 a base de resinas marca Arqcesible S.A. de C.V., o similar en garantía, calidad y especificaciones.	
Guía podotáctil color amarillo, elaborada a base de caucho polisintético, para alto tráfico, antibacterial, antigrafiti, resistente a cambios bruscos de temperatura, marca Arqcesible S.A. de C.V., o similar en garantía, calidad y especificaciones, asentado con adhesivo polisintético Adhimax20 a base de resinas marca Arqcesible S.A. de C.V., o similar en garantía, calidad y especificaciones.	
Junta de Contracción Elastomérica a base de silicon de color para juntas de dilatación	
Indica inicio de despiece de Pisos	

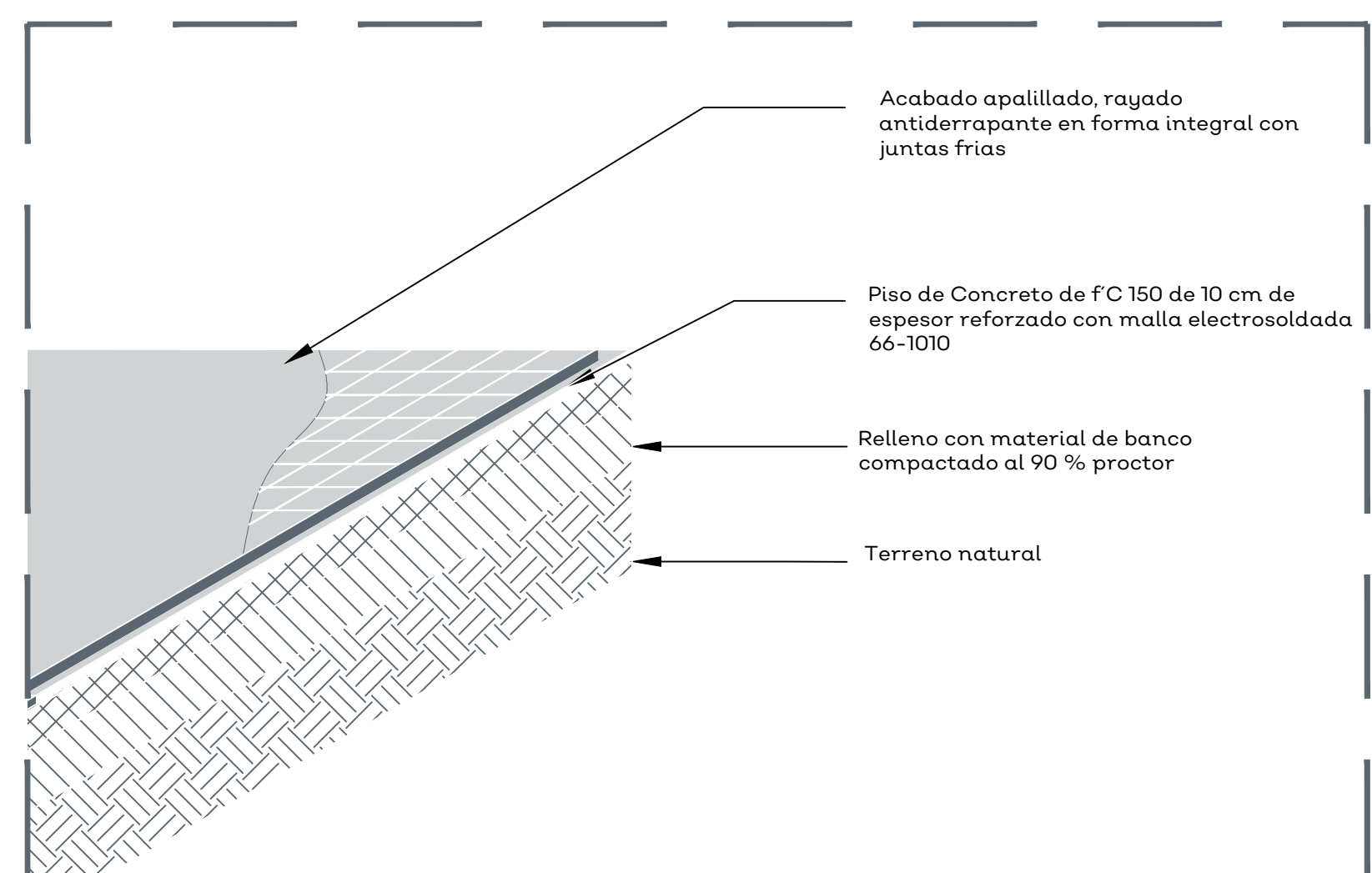

01 DETALLE LOSAS EN PATIOS

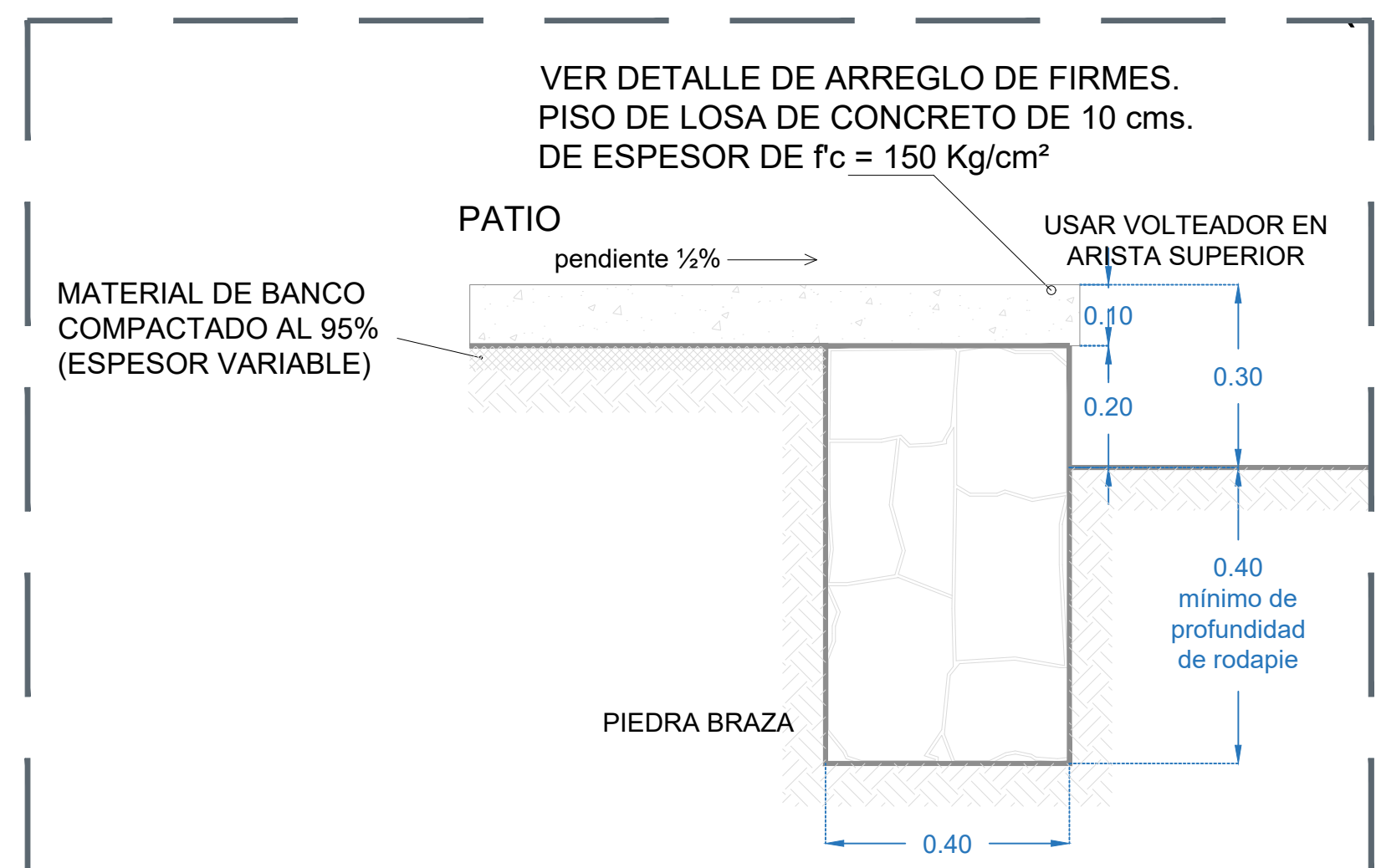

01 DETALLE RODAPIE

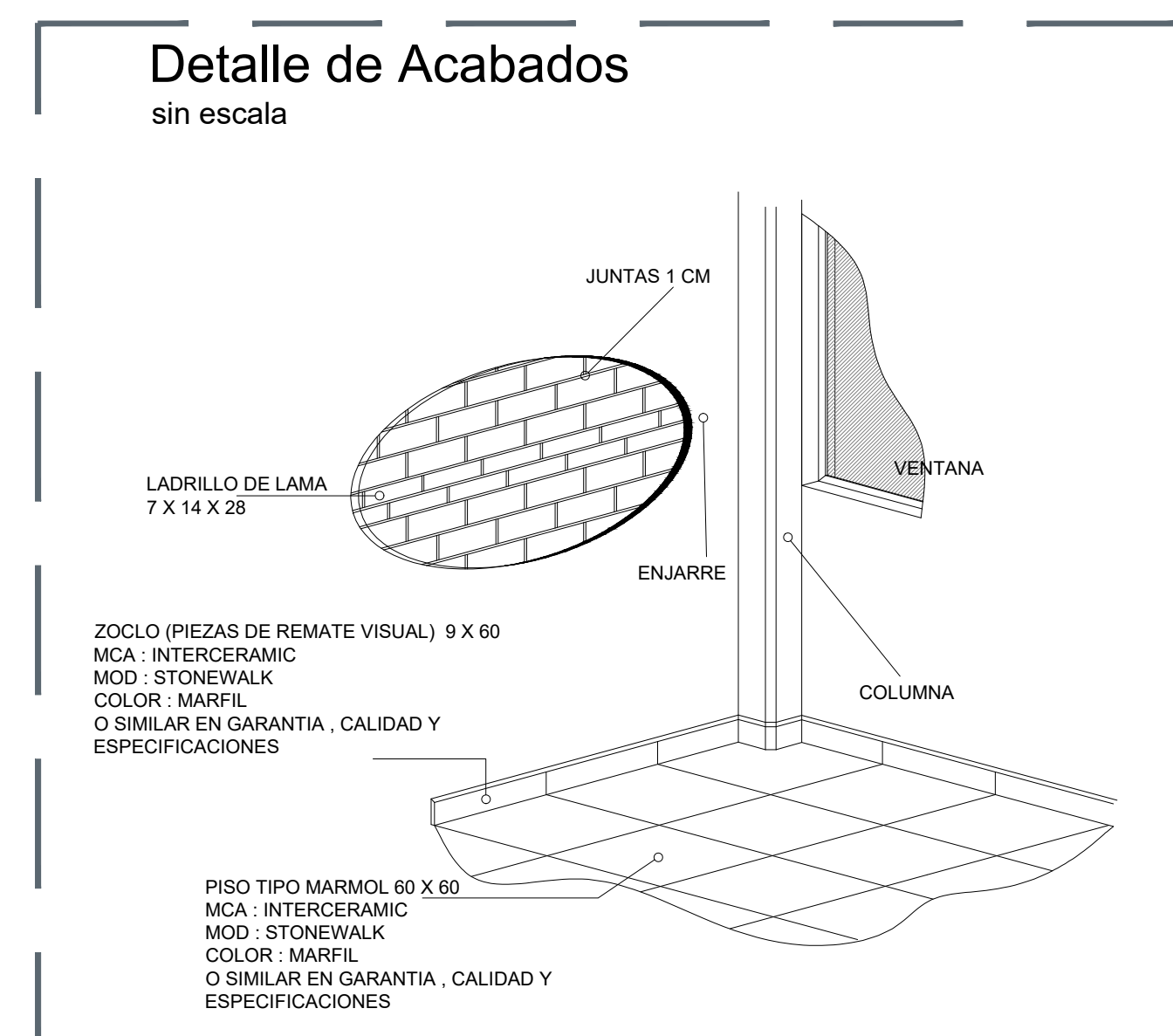

01 DETALLE ACABADOS

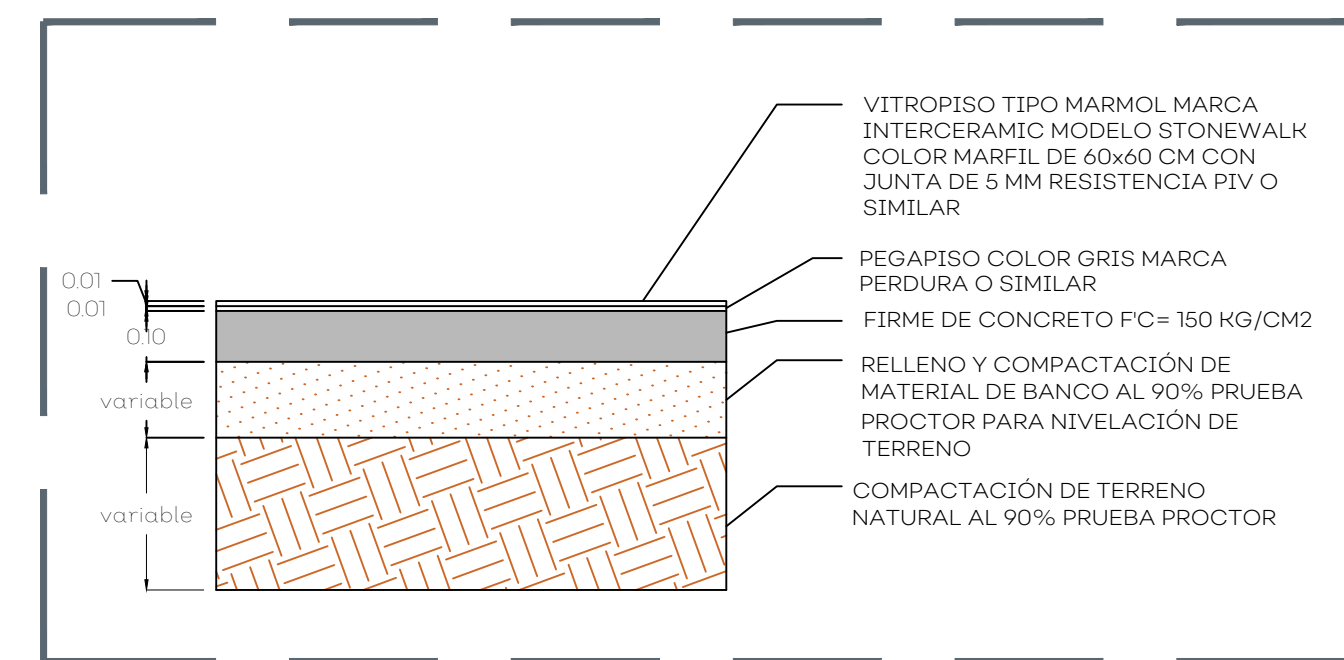

02 DETALLE PISOS

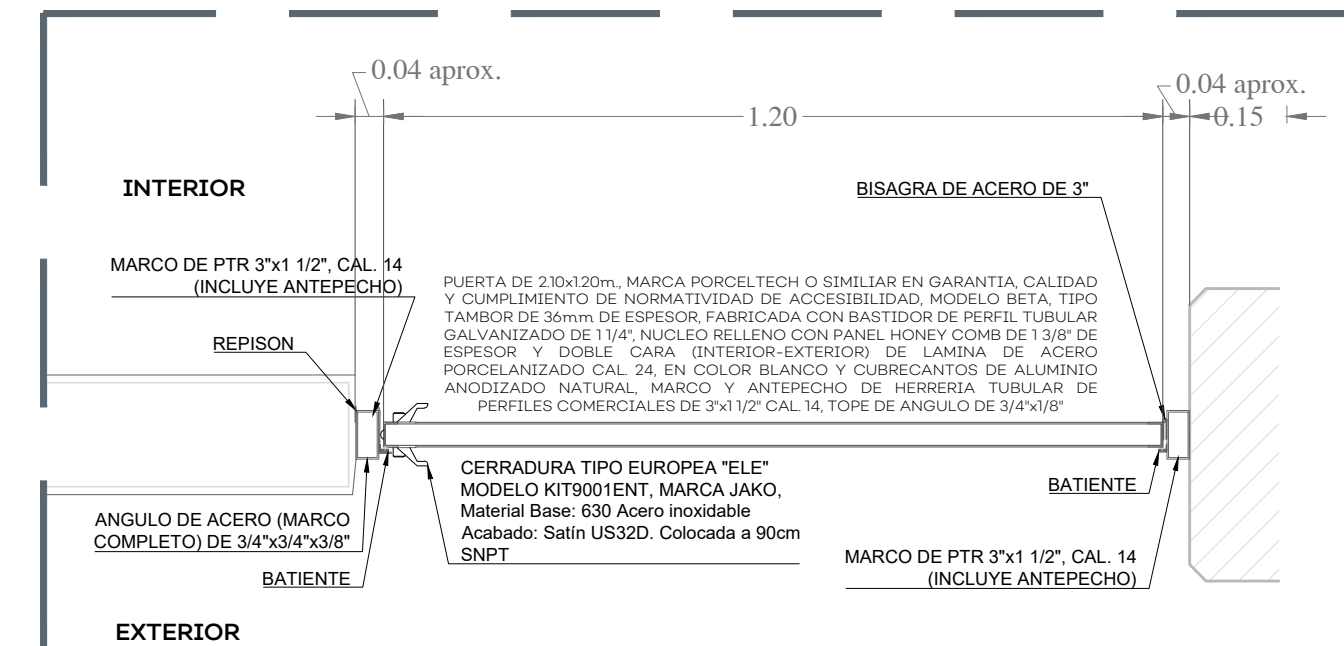

02 DETALLE PUERTAS AULAS

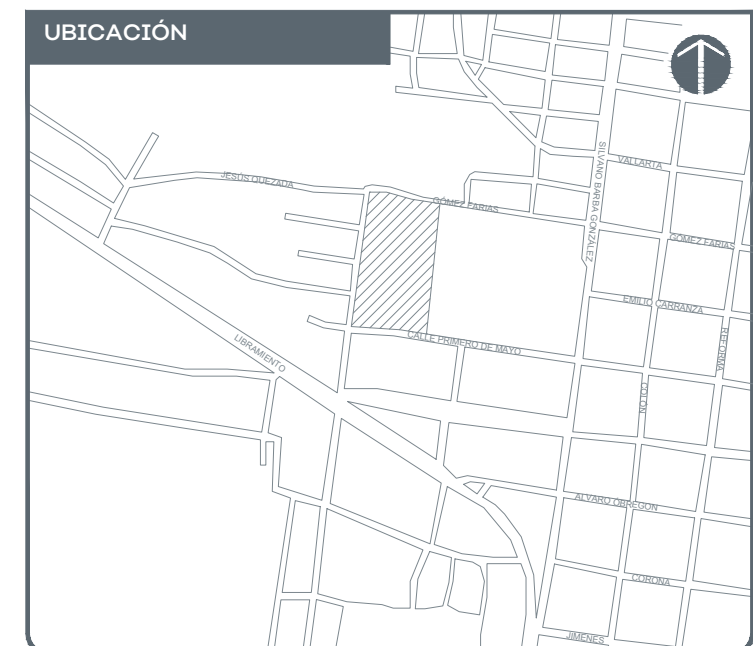

NOTAS:

SI OP - E - F - D - R - C - R - O - B - L - P - 5 - 4 - 0 - 2 - 0 - 2 - 0

AUTORIZACIÓN:
Ing. Salvador Hernández Jiménez
Director General de Proyectos de Ingeniería

DATOS GENERALES
Localización: Calle Primero de Mayo S/N
Municipio: Degollado, Jalisco.

PROYECTO:
Escuela Secundaria Santos Degollado en el Municipio de Degollado, Jalisco.

CONTENIDO:
Detalles Acabados

ESCALA: Indicada
FECHA: Ago. 2020
CLAVE DE PLANO: DET-07





01 Instalación eléctrica e iluminación aulas tipo
150

CEDULA DE CABLEADO				
CEDULA	FASES mm² (AWG)	NEUTROS mm² (AWG)	TIERRA FISICA mm² (AWG)	TUBERIA in" (mm²)
1	1-3.31(12)	1-3.31(12)	1-3.31(12)	1/2" (16)
2	2-3.31(12)	2-3.31(12)	1-3.31(12)	3/4" (21)
3	2-3.31(12)	1-3.31(12)	1-3.31(12)	1/2" (16)
4	2-3.31(12)	1-3.31(12)	1-3.31(12)	1/2" (16)
5	1-13.30(6)	1-13.30(6)	1-3.31(12)	1 1/4" (35)
6	2-3.31(12)	2-3.31(12)	1-3.31(12)	1/2" (16)
7	3-3.31(12)	1-3.31(12)	1-3.31(12)	1/2" (16)

02 Cedula de cableado
Sin escala

SIMBOLOGIA	
SIMBOLO	DESCRIPCION
	REGISTRO DE CONCRETO PREFABRICADO CON DIMENSIONES DE 33X33X40CM.
	LUMINARIA LED SOBREPUESTA EN TECHO CON TERMINADO DE POLICARBONATO GRIS CLARO, 36W, 120-277V, 6500°K.
	APAGADOR SENCILLO COLOR BLANCO MARCA SIMON LINEA SERIE 25, 127V 16A
	TOMA CORRIENTE DUPLEX 127V 15A CON ICFT CON AUTOPRUEBA COLOR BLANCO MARCA SIMON LINEA SERIE 25
	TUBERIA SEGUN LO QUE INDICA LA CEDULA

03 Simbología
Sin escala

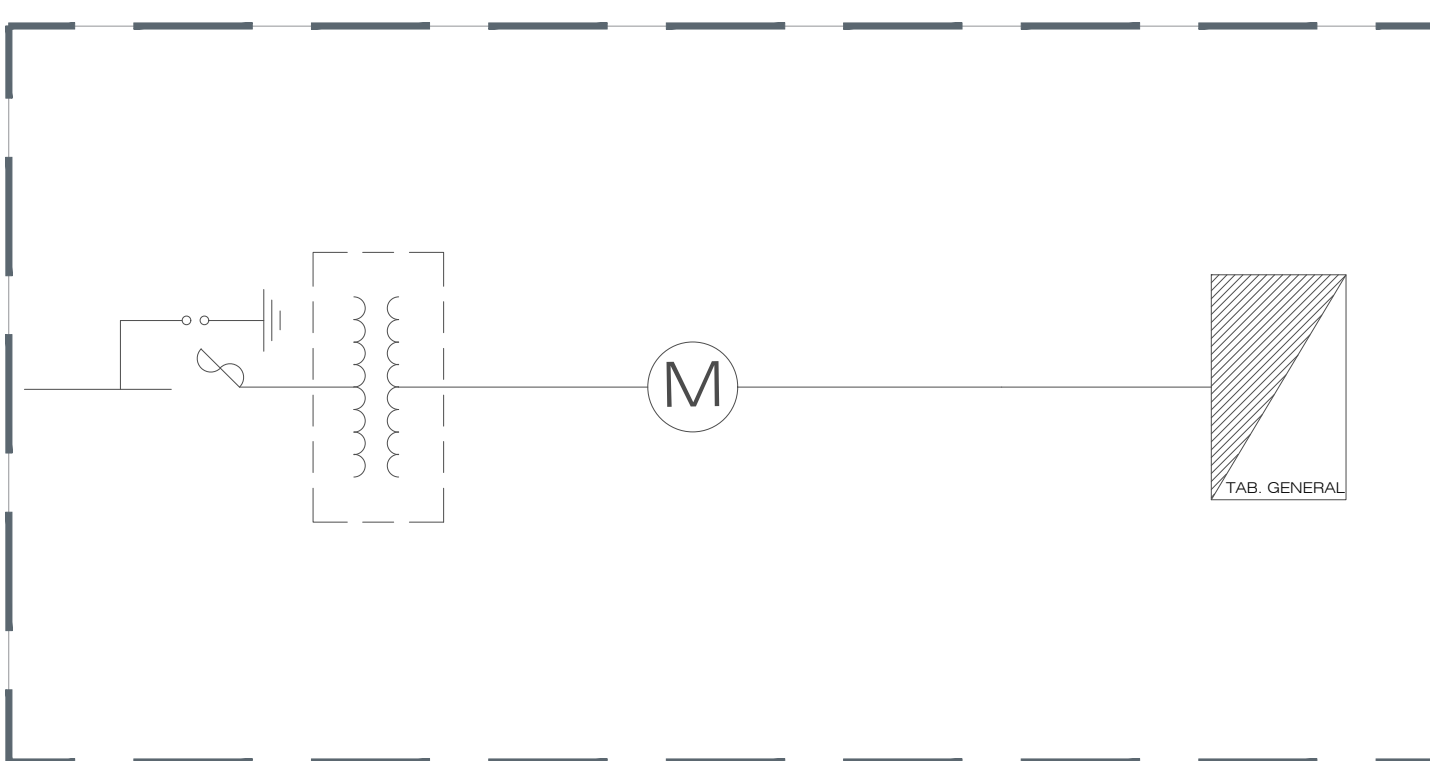

04 Diagrama Unifilar
Sin escala



25424-60-61 Toma de corriente dúplex 2P + T Incorpora sistema de seguridad



Mecanismos de interrupción 10A 127V-

25101-30-31 Interruptor sencillo 2 vías

25201-30-31 Interruptor escalera 3 vías

25251-30-31 Interruptor 4 vías

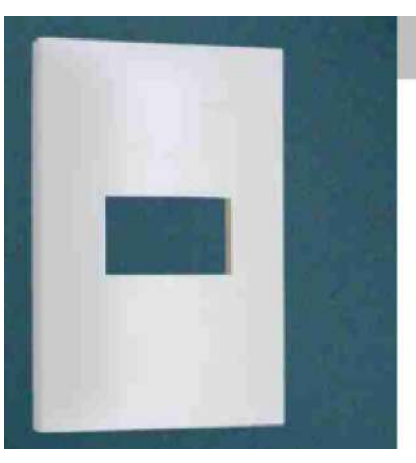

Placas con chasis

25611-30-31 Placa 1 módulo

SIMBOLOS	
	APARTARRAYO POLIMERICO DE 23KV, RESISTENTE A RAYOS UV Y CORTACIRCUITO FUSIBLE DE 27kV MAX, 12000A.
	TRANSFORMADOR TIPO POSTE MONOFASICO DE 37.5 KVA, 23000-240/120V CONEXION DELTA-ESTRELLA.
	BASE SOCKET DE MEDICION 7 MORDAZAS MS2007J.
	TABLERO DE DISTRIBUCION GENERAL TIPO NO, CON INTERRUPTOR GRAL.
	INTERRUPTOR GENERAL 2P/100A, EN GABINETE NEMA 3R.

04 SIMBOLOGIA DIAGRAMA UNIFILAR
Sin escala

APLICACIONES
- Uso interior
- Comercial
- Oficinas
- Escuelas
- Hoteles
- Bodegas
- Talleres



DATOS TÉCNICOS					
TECNOLOGÍA	LED	CDA-E 18	CDA-E 25	CDA-E 35	CDA-E 50
PRODUCTO	18W	25W	35W	50W	
POTENCIA DE LINEA	112lm/W	125lm/W	112lm/W	125lm/W	
EFICIENCIA	2,016lm	3,125lm	3,920lm	6,250lm	
FLUJO LUMINOSO	<5%	<7.5%	<7.5%	<7.5%	
DISTORSIÓN ARMÓNICA (THDI)	5,000 K				
TEMPERATURA DE COLOR	>84				
INDICE DE RENDIMIENTO DE COLOR	0.98				
FACTOR DE POTENCIA	120-277 VCA, 60 HZ				
VOLTAJE DE OPERACIÓN	53.5 x 11 x 4.5 cm		106 x 11 x 4.5 cm		
DIMENSIONES	Grís anodizado natural				
TIPO DE MONTAJE	60,000hrs				
COLOR EXTERIOR	5 años				
VIDA NOMINAL L70					
GARANTÍA					



UBICACIÓN

NOTAS:

AUTORIZACIÓN:
Mtro. David Miguel Zamora Bueno
Secretario de Infraestructura y Obra Pública
Ing. Salvador Hernández Jiménez
Director General de Proyectos de Ingeniería
Ing. Fco. Luciano Valdez Román
Dirección de Proyectos de Infraestructura Eléctrica y Mecánica

DATOS GENERALES
Localización: Calle Primero de Mayo S/N
Municipio: Degollado, Jalisco.

PROYECTO:
Escuela Secundaria Santos Degollado en el Municipio de Degollado, Jalisco.

CONTENIDO:
Proyecto Eléctrico

ESCALA: Indicada
FECHA: Ago. 2020
CLAVE DE PLANO: IE-01

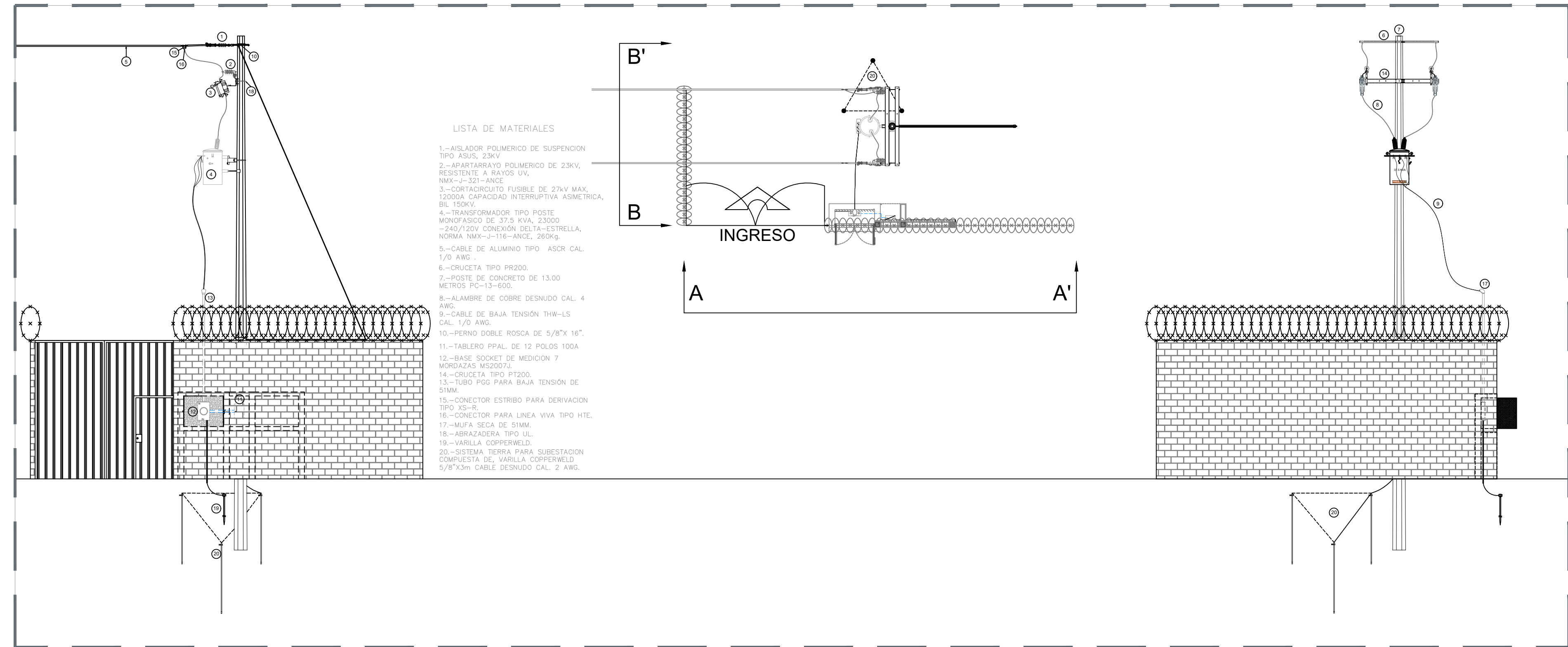

06 DETALLE DE ACOMETIDA CON TRANSFORMADOR
Sin escala

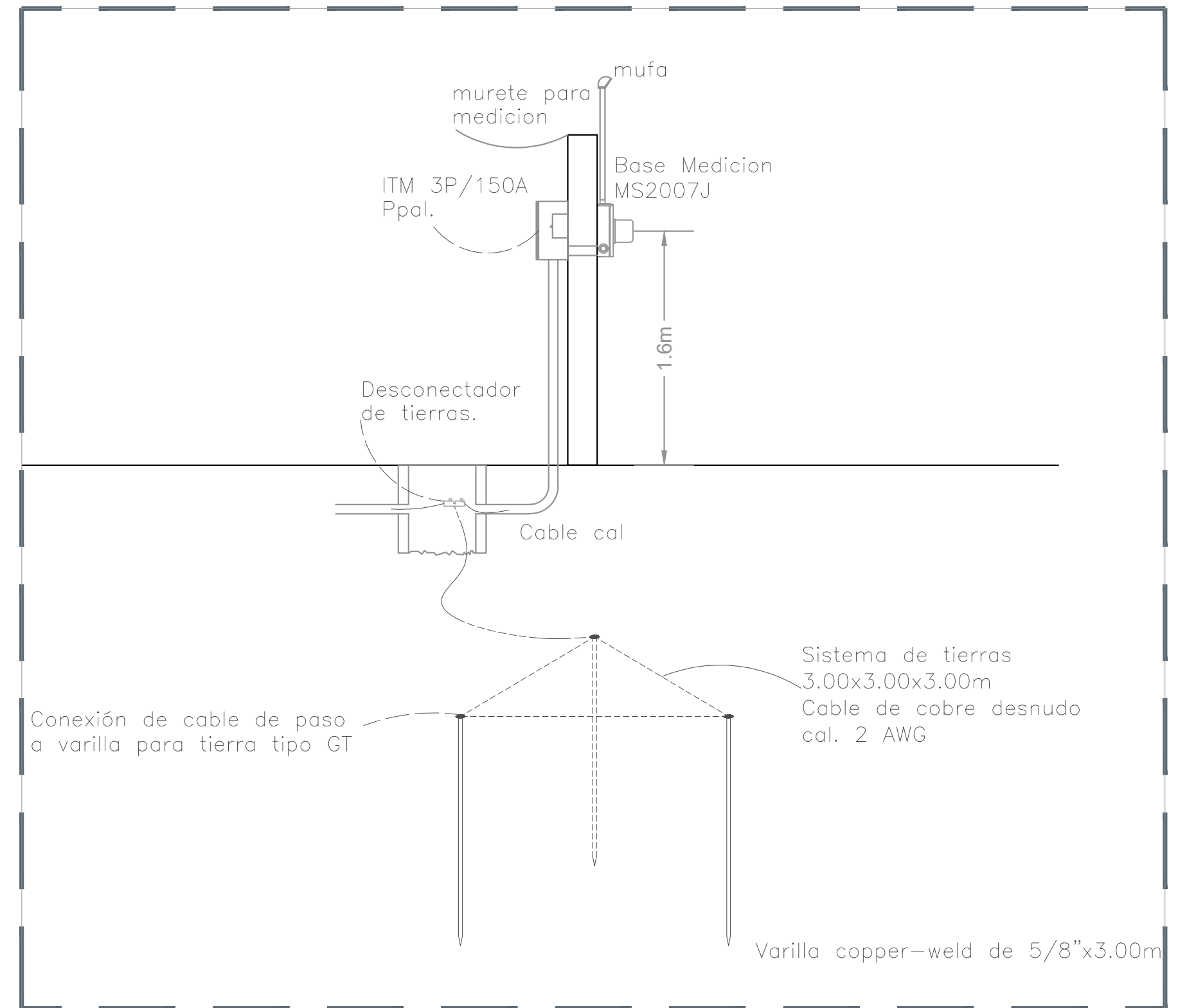

07 DETALLE DE ACOMETIDA SIN TRANSFORMADOR
Sin Escala

S I O P - E - F D R C R - O B - L P - 5 4 0 - 2 0 2 0

